



Warmer feelings.

*Kirami gör trädgården till ett paradiset
- Warmer Feelings*



Kirami – traditionell badnjutning och nya perspektiv på trivsel utomhus

Kirami Oy grundades 2001 och är världens största tillverkare av badtunnor. Företaget är känt förutom för sina högklassiga badtunnor, även för **Kirami FinVision®-basturna** och **Kirami FinVision® Annex-modulerna**. Kirami har sedan 2021 varit en del av Harvia-koncernen. Harvia är en av världens ledande tillverkare av bastu- och spaprodukter vars övergripande produktsortiment motsvarar såväl konsumenternas som fackmännens behov.

Badtunnorna i vår **serie Dual** hör till nyheterna i den här katalogen och är ytterligare ett stort steg mot en allt mångsidigare användning av badtunnor. Till badtunnorna i serien hör **luftvärmepumpen Poolican**, som har både en värme- och en kylfunktion, det vill säga du kan bada antingen i varmt eller kallt vatten. Detta är oerhört behändigt till exempel för idrottare som använder kallbad för att återhämta sig från ansträngning. Det kalla vattnet gör det även möjligt att uppleva hur det känns att vinterbada och ger positiva hälsoeffekter året om. I serien ingår **Tiny Dual** för två personer, **Breezy Dual** i M-storlek samt **Family Dual**, som lämpar sig även för större familjer eller badgäng. Serien kompletteras av **Twinny Dual**, som består av två parallella kar.

Ett helt eget kapitel utgörs av vårt **Annex-koncept**, som vi nu har byggt på med badtunnmodeller som liknar i synnerhet Annex-modulerna. Dessa är **Tiny S** och **Tiny S Dual**, **Family M** och **Family L**.

I katalogen hittar du också andra nyheter som gäller **Annex-konceptet**. Av Annex-modulerna, som helt och hållet kan fogas ihop, kan du bygga ett trädgårdsparadis som lämpar sig för just dina behov och det tillgängliga utrymmet. Annex-modulerna lämpar sig utmärkt även för företagsbruk, antingen som helheter som hyrs ut, för att komplettera utrustningsnivån i en befintlig byggnad eller ett befintligt område, eller som rekreationsplats för företaget. Annex-modulerna omfattar redan för närvarande flera olika byggnader och tilläggsdelar, från bastur till omklädningsrum och loungers samt från terrasser till pergolor.

Sist men inte minst får vi inte heller glömma vår textilkollektion **Kirami FinVision® Experience**, som är designad att skapa en helhetsbetonad bad- och bastuupplevelse.

Vi önskar dig trivsamma stunder med vår nya produktkatalog!

MADE IN +
FINLAND



HARVIA

INNEHÅLL

4-7	Produktgrupper
8-9	Kirami-badtunnan är:
10-11	Hjälpmedel vid valet av badtunna
12-21	Original
22-27	Comfort
28-33	Premium
34-35	Badtunnor i serien Kirami FinVision® Annex
36-37	Kommande nyhet Premium Twinny Dual
38-39	Njut av din badtunna året om
40-41	Material & färger
42	Kaminer
43	Uppvärmning av badtunnan
44	Satsa på renhet, satsa på filter
45	Skötsel av badtunnan
46	Trappor och dryckeshållare
47	Kirami Tubbar
48-49	Lock och lås
50-51	Planerat i detalj
52-53	Kirami är en föregångare även inom säkerhet
54-59	Från en badtunna till ett helt trädgårdsparadis - Kirami FinVision® Annex
60-61	Kirami FinVision® Experience
62-65	Outstanding®
66	Kirams samarbetspartner
67	Beställning och leverans



A DIVISION OF
HARVIA GROUP

Original

Kirami Original är källan till en autentisk badstämning. De traditionella och okonstlade badtunnornas kvalitet bygger på noggrant utvalda material och finslipade detaljer.

Produktfamiljen Original är ett alternativ för badsällskap av alla storlekar. För den som skaffar sin första badtunna har **Hazy** varit en favorit, medan **Breezy** tar enkelt underhåll till en helt ny nivå och **Woody** tilltalar naturvänner med sin genuina träkänsla. **Tiny** och **Woody Tiny** å sin sida ger behagliga badstunder i tvåsamhet.

Badtunnorna Kirami Original är genuint finska.

Sidorna 12-21



Comfort

Kirami Comfort ger njutningsfulla badstunder på ett smidigt sätt. De lättskötta och underhållsfria plasttunnorna är det perfekta valet för den aktiva badaren.

Storfavoriten **Steady** i serien Comfort passar den bekymmersfria badaren som uppskattar en modern stil och bekvämlighet. Bland badtunnorna i serien **Family** finns lämpliga badtunnor för både mindre och större familjer. Vid planeringen av badtunnorna har vi beaktat behoven för barnfamiljer, äldre och personer med funktionsnedsättning eller nedsatt rörlighet samt gjort det extra enkelt och tryggt för användaren att kliva i och ur badtunnan. Färgsortimentet för de inre karnen har uppdaterats, och den ljusgrå Light Gray ersätter den mörkare Stone Gray. Tack vare detta är det nu möjligt att få LED-belysning installerad på fabriken i alla badtunnor.

Badtunnorna i serien Kirami Comfort är genuint finska.

Sidorna 22-27



Premium

Produkterna i serien Premium är Kiramis flaggskepp. Deras design, effekt och användarkomfort är i en helt egen klass. I produktfamiljen Premium finns till exempel den lyxiga **Pearly**, vars champagnefärgade inre kar med LED-belysning är en fantastisk stämningshöjare. Pearly passar snyggt på till exempel en Annex-terass.

Även badtunnorna **Red Cedar Premium** ingår i produktfamiljen Premium. De justerbara munstyckena för vattenterapi, Water Jets, i badtunnorna **Tiny Flow** och **Steady Flow** ger behaglig avkoppling, och i badtunnorna i serien **Dual** samt i den nya **Twinny** kan du njuta av både underbar värme och uppfriskande svalka.

Premium-produkterna tåls att titta på år efter år.

Badtunnorna i serien Kirami Premium är genuint finska.

Sidorna 28-33



Annex

Konceptet Kirami FinVision® Annex öppnar så gott som oändliga möjligheter för dig att skapa ett paradisi i din trädgård. Kärnan i Annex-konceptet är en sömlös kompatibilitet mellan de olika elementen - såväl konstruktionsmässigt som utseendemässigt.

Nu finns det egna Annex-versioner av fyra badtunnor, vars ytmaterial är enhetligt med Annex-modulernas utseende. **Annex Tiny S** och **Annex Tiny S Dual** lämpar sig för avslappnande badstunder för en eller två personer, medan **Annex Family M** och **L** rymmer även ett större antal badare. Läs mer om Annex-konceptet och planera din egen badoas!

Kirami FinVision® Annex-badtunnorna är genuint finska.

Sidorna 34-35



Modulerna Kirami FinVision® Annex öppnar dörren för dig att bygga ett unikt paradis i din trädgård. Modulkonceptet ger dig möjlighet att välja de element som passar dina behov och kombinera dem kreativt och sömlöst. Modulerna omfattar en bastu, ett omklädningsrum, en terrass, en lounge, en patio och en pergola som du kan kombinera enligt dina preferenser eller så kan du skaffa endast en enskild modul. Modulerna är utformade med ett enhetligt utseende, så att nya delar passar ihop med föregående vad gäller både konstruktion och utseende.

Kirami FinVision® Annex-modulerna kan kompletteras med Kiramis badtunnor, tilläggsutrustning och tillbehör samt med grillar, utomhuseldstäder och inredningsprodukter för utomhusmiljö i produktfamiljen Outstanding. Med dessa element skapar du en perfekt trädgårdssoas.

Sidorna 54-59



Outstanding by KIRAMI

Produkterna i serien Outstanding kom till, eftersom de måste. Vi ville ha hållbara, praktiska och estetiska element för ett njutningsfullt liv i trädgården hemma och vid stugan. **Roasty Boss** är en robust grill som uppfyller även den mer krävande kockens önskemål, i synnerhet om man dessutom skaffar en **Iron Monster**-stekhäll till den. Tillsammans bildar de ett drömteam inom matlagning som du kan använda för att laga mat också till större sällskap. **Stålgrytan Roasty Boss** kan användas separat även som eldstad, för att göra kvällarna stämningsfulla med levande eld. Övriga tillbehör är det snyggt patinerade läderförklädet **Leather Patron** och **träkolet Heat It Up**, som ger den bästa glöden. Den senaste nykomlingen i serien Outstanding är toppkocken Jesse Söderlunds kokbok **Ulos Syömään (Äta utomhus)**, där du hittar det ena läckra receptet efter det andra på mat som du kan laga och äta ute. Produkten **Triholdy** i serien Outstanding är ett praktiskt och mycket mångsidigt element för trädgårdsinredning. Produkten är tillverkad av cortenstål och kan användas som rumsavdelare, hylla, vedställ och planteringslåda. Endast fantasin sätter gränser.

Sidorna 62-65



Kirami FinVision® *Experience.*

Närhet till naturen och livsnjutning är förknippade med alla Kiramis produkter, så även produktserien **Kirami FinVision® Experience**, som innehåller produkter för en komplett bastuupplevelse. Behagliga sittunderlag av bomull, mjuka och väl tilltagna handdukar i våffelväv samt snygga och lyxiga badrockar av 100 procent bomull gör bastubadet ännu mer njutningsfullt och gör det bokstavligen till en upplevelse. I produktserien ingår även en bastukasse av återvunnen segelduk samt roliga badhattar, som är användbara särskilt vid bad i badtunna och som finns i modeller för alla smaker.

Sidorna 60-61



Kirami-badtunnan är:

Bekymmersfri att skaffa

- ett vidsträckt återförsäljarnät
- ett stort utbud
- kan placeras nästan var som helst
- transport vart som helst
- tydliga och detaljerade instruktioner
- vår hemsida har svar på de mesta vanliga frågor och våra bloggar ger djupare insikt
- webbutiken är alltid öppen
- på vår hemsida finns all nödvändig information samlad på ett behändigt produktkort, som du kan använda som hjälp vid köpet

Trygg att använda

- alla skorstenspaket har värmeskydd och topphatt
- tack vare att vedkaminen är vattenmantlad blir den aldrig brännhet
- låsbara lock
- tunnornas genomföringar är täckta med skyddsgaller
- belysningen är tryggt fabriksmonterad under plastinsatsen
- produktgaranti
- stabila och säkra trappor till alla badtunnor
- modeller som tar särskild hänsyn till behoven hos familjer
- två olika typer av värmare: ved och el
- gnistplåt

Lätt att använda

- placeras på ett plant och slätt underlag, t.ex. en bädd av gruskross
- anslut vedkaminen till badtunnan
- installera utloppsventilen
- fäst vedkaminens skorsten med värmeskydd och topphatt
- fyll med vatten, värm eller kyl det och njut av badet!

Smidig att utrusta

- lock, trappor och dryckeshållare till alla modeller
- många typer av tilläggsutrustning, såsom nackstöd och LED-belysning

Lättskött

- töms lätt helt och hållet på vatten
- enkel att hålla ren
- kamin som är enkel att rengöra
- anodstång som skyddar kaminen mot korrosion från aggressivt vatten och garanterar längre livslängd
- beständigt isolerande EPS-fundament som ger styrka och lätthet
- underhållsfria alternativ av ytterpaneler: EcoPlank och EcoStripe
- ett lock skyddar mot skräp
- ett isolerande lock håller badvattnet varmt eller kallt

Ansvarsfullt köp

- finsk produkt
- standardiserad
- ansvarsfull tillverkare
- starkt varumärke
- hela livscykeln är uttänkt
- lång livslängd och återvinningsbara material



Warmer feelings.

+



+



+

Standard
EN 17125



Hjälpmedel vid valet av badtunna

listor. På så sätt är det lätt för dig att hitta den information du behöver på webbplatsen. Du kommer verkligen smidigt till varje produkts egen produktsida på webben med hjälp av QR-koderna i produktkatalogen.

Vår webbplats är uppbyggd på ett konsekvent sätt och vägleder användaren. I avsnittet om badtunnor väljer du hur många personer badtunnan ska rymma, varvid de modeller som passar ditt val visas. När en intressant modell hittas och du öppnar produktsidan ser du genast vilka kaminer du kan välja bland, vilka materialalternativen för utsidan är och vilka karalternativ som finns. När du klickar på färgalternativen ser du genast på bilden bredvid texten hur de ser ut i verkligheten. Du ser även de tillbehör som finns tillgängliga i samma vy.

På det här sättet kan du inte ens av misstag välja till exempel en kamin eller ett tillbehör som inte passar ihop med den modell du tittat på. Webbplatsen ser även till att alla nödvändiga element blir valda, så att du får en fungerande helhet.

Produktkatalog och webbplats

När du ska skaffa en badtunna ställs du inför många olika val. Vilken är den lämpligaste modellen, den snyggaste färgen på utsidan och i badtunnan, den bästa kaminen och så vidare. Du behöver dock inte oroa dig, eftersom vi har försökt göra det så enkelt som möjligt för dig att välja den badtunna som lämpar sig bäst för just dina behov och det tillgängliga utrymmet.

Tillsammans med vår webbplats hjälper denna produktkatalog dig att hitta en badtunna som uppfyller alla de krav och önskemål som du ställt på den. Webbplatsen går helt i linje med produktkatalogen i fråga om till exempel symboler och olika



Bruksanvisningar

Information om Kiramis produkter finns även i våra omfattande bruksanvisningar, som alla kan laddas ner på produktsidan för respektive produkt genom att klicka på Manualer och filer. I bruksanvisningarna hittar du förutom ännu noggrannare produktinformation, även information om leverans och montering. I dem finns allt som är viktigt när du funderar på till exempel var du ska placera din badtunna.



Produktkort

När du är nöjd med den badtunnemodell och de tillbehör du har valt ska du klicka på Ladda ner PDF-produktkort för att få ett praktiskt produktkort i utskrivbart PDF-format om din kommande badtunna till din dator. På produktkortet finns all information som behövs för beställningen. Du kan skriva ut produktkortet, gå till din närmaste återförsäljare och på stående fot beställa dina drömmars badtunna.

På produktkortet finns produktens officiella namn, en bild av den färdiga badtunnan med alla dina val samt dess mått och till och med en streckkod för produkten. Det blir inte enklare än så här att köpa en badtunna.



Blogginlägg

Ingen som har köpt en badtunna från Kirami blir någonsin ensam med eventuella frågor som dyker upp. Vi har svar, anvisningar och tips för i praktiken alla situationer som uppkommer.

Kiramis blogginlägg varierar från kundberättelser till presentationer av nyheter samt djupare behandling av ämnen som intresserar användare av badtunnor.

I bloggarna kan du hitta enorma mängder utmärkta tips och idéer, med vilka du kan göra din badstund ännu mer njutningsfylld.

Videor

I avsnittet Bruksanvisningar på vår webbplats har vi samlat både användbara instruktionsvideor och stämningssyflida videoklipp. Våra tydliga och illustrerande instruktionsvideor ger dig anvisningar om hur du installerar och använder badtunnan. Vi har tänkt på allt för att din tillvaro med din Kirami-badtunna ska bli så behaglig som möjligt!



Original

*Breezy - en av våra
mest sålda modeller*



Fotograf: doop, Mikko Kovasiipi

Kirami

Breezy

M

4-6

Modellen Breezy i serien Original med ett gråmelerat inre kar av homogen polyetenplast är lättsköttheten personifierad. Som tilläggsutrustning finns säker LED-belysning, vars sken framhäver karetets färg. Denna tidlösa modell lämpar sig för alla ändamål och är utan undantag ett säkert val. Breezy M är tillräckligt stor för en normalstor familj eller till exempel ett mindre kompisgäng. Som yttre färg är det nu möjligt att välja även TW, det vill säga värmebehandlad träpanel.

Externa färger:

Coal Black

TW

Interna färger:

Light Gray

LED

Tillbehör:
LED-belysningLäs mer på
produktsidan:

	M
KAMIN	CULT
DJUP	91 cm
BADTUNNANS HÖJD	110 cm
SITS	Integrerad, runt hela tunnan
AVTAPPNING	2 ½" frostsäker avtappningsventil på utsidan med Ø 38 mm slangnippel
SKORSTEN	Ø 120 mm, 1,5 m + hatt
VÄRMESKYDD RUNT SKORSTEN	1 m
TILLBEHÖR	Plastlock / Isolerat lock, LED-lampor



MAX. 1540 l

MIN. 650 l

94 kg*

*Badtunnans vikt utan kamin och skorsten. Vikterna för skorstenarna och kaminerna hittar du på kaminuppslaget på sidorna 42-43.



Original

*Stilfulla Hazy
passar in överallt*



Fotograf: doop, Mikko Kovasiipi

Kirami

Hazy

M

4-6

En badtunna som erbjuder bekymmersfrihet, komfort och modern stil. Hazy är släkt med populära Steady. Till Hazy valde vi precis de egenskaper som gör den till ett säkert val till exempel för dig som överväger att köpa din första badtunna. Om du vill ha en enkel och okonstlad badtunna, som ändå erbjuder komfort och bekymmersfrihet, är Hazy perfekt för dig. Den formgivna, upphöjda sitsen gör det enklare att kliva ur badtunnan, bänkanterna kan användas som ryggstöd och bänken fungerar även som armstöd. Badtunnans släta, ljusa plastytor gör att den kan förbeställas extrautrustad med Kiramis säkra LED-belysning, som finns som tilläggsutrustning. Vedkaminen är en, gråtonad CULT. Ytterhöljet är av hållbar, finsk granpanel, som har betsats svart. Färgen på insidan är genomskinligt grå som passar i många omgivningar.



Externa färger:

Coal Black

Interna färger:

Casual Gray

LED

Läs mer på
produktsidan:



	M
KAMIN	CULT
DJUP	90 cm
BADTUNNANS HÖJD	107 cm
SITS	Integrerad, runt hela tunnan
AVTAPPNING	2 ½" frostsäker avtappningsventil på utsidan med Ø 38 mm slangnippel
SKORSTEN	Ø 120 mm, 1,5 m + hatt
VÄRMESKYDD RUNT SKORSTEN	1 m
TILLBEHÖR	Plastlock / Isolerat lock, LED-lampor

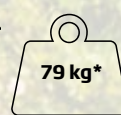
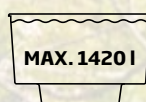

*Badtunnans vikt utan kamin och skorsten. Vikterna för skorstenarna och kaminerna hittar du på kaminuppslaget på sidorna 42-43.



Original

*Liten badtunna,
som ger stor njutning
- Tiny och Woody Tiny*



Fotograf: doop, Mikko Kovasiipi

Kirami

Tiny

Den ovala utformningen av Tiny i serien Original är behaglig för ögat och en behaglig badposition för kroppen. Denna smäckra badtunna med två integrerade sitsar har ett inre kar, är lätt att underhålla och lämpar sig bäst för en eller två personer. Denna smäckra badtunna med två utformade sitsar har ett inre kar, är lätt att underhålla och lämpar sig bäst för en eller två personer. Den lätta vikten och kompakta storleken gör badtunnan enkel att montera på såväl små trädgårdar som terrasser. Tack vare Tinys snabba uppvärmning och lilla vattenvolym kan även jäktade vardagskvällar bli en ren lyx. Säker LED-belysning, som installeras färdigt på fabriken, är tillgänglig som tillägsutrustning till karet. Belysningen framhäver karets färg och skapar en magisk stämning under badstunder i skymningen.



Externa färger:



Interna färger:



Läs mer på produktsidan:



	S
KAMIN	CULT
DJUP	83 cm
BADTUNNANS HÖJD	98 cm
SITS	Integrerad sits i båda ändarna av badtunnan.
AVTAPPNING	2 ½" frostsäker avtappningsventil på utsidan med Ø 38 mm slangnippel
SKORSTEN	Ø 120 mm, 1,5 m + hatt
VÄRMESKYDD TILL SKORSTEN	1 m
TILLBEHÖR	Isolerat lock, LED-lampor

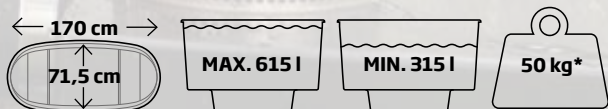

Woody Tiny

S
1-2

Det äkta träet i Woody Tiny skapar en rustik stämning under badstunden. Woody Tiny är den minsta badtunnan av massivt trä i vårt sortiment och passar på såväl små och charmiga trädgårdar som terrasser. Badtunnans storlek och nya form gör Woody Tiny perfekt för par eller tillfällen där vattenanvändningen behöver minimeras. Tack vare den snabba uppvärmningen och den lilla vattenvolymen har du tid att koppla av i badtunnan även under de mest hektiska kvällarna. Woody Tiny ger dig allt du behöver för en fantastisk badupplevelse i en vedeldad tunna. Förutom Woody Tiny av värmebehandlat trä i serien Original finns modellen Premium, som är tillverkad av tuja.



Material:



Läs mer på produktsidan:



Läs mer på produktsidan:



	ORIGINAL WOODY TINY (TW)	PREMIUM WOODY TINY (RC)
KAMIN	CULT	CULT
DJUP	95 cm	95 cm
BADTUNNANS HÖJD	108 cm	108 cm
SITS	Träsits i vardera ände	Träsits i vardera ände
AVTAPPNING	Kulventil 1 ½" invändig gänga/invändig gänga + slangkoppling 38 mm	Kulventil 1 ½" invändig gänga/invändig gänga + slangkoppling 38 mm
SKORSTEN	Ø 120 mm, 1,5 m + hatt	Ø 120 mm, 1,5 m + hatt
VÄRMESKYDD TILL SKORSTEN	1 m	1 m
TILLBEHÖR	Isolerat lock	Isolerat lock

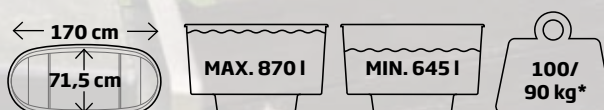

*Badtunnans vikt utan kamin och skorsten. Vikterna för skorstenarna och kaminerna hittar du på kaminuppslaget på sidorna 42-43.



Original

*I Tiny Dippy kopplar du
alltid av i bästa sällskap
- ensam eller på tumanhand*



Tiny Dippy

Vi har fått många förfrågningar om badtunnor utan värmeaggregat, och eftersom vi alltid lyssnar uppmärksamt på våra kunder bestämde vi oss för att utöka vårt sortiment med en så kallad avsvalkningspool. I en avsvalkningspool är det härligt att svalka sig till exempel mellan bastubad eller under heta sommark dagar. En avsvalkningspool är också ett perfekt alternativ för den som drömmer om att vinterbada. Modellen Tiny Dippy har samma mått och egenskaper som den kaminförsedda versionen, men den är utan vedkamin och de genomföringar som en sådan kräver.

Externa färger:



Interna färger:



Läs mer på produktsidan:



	S
DJUP	83 cm
BADTUNNANS HÖJD	98 cm
SITS	Integrerad sits i båda ändarna av badkaret.
AVTAPPNING	2 ½" frostsäker avtappningsventil på utsidan med Ø 38 mm slangnippel
TILLBEHÖR	LED-lampor, trappor

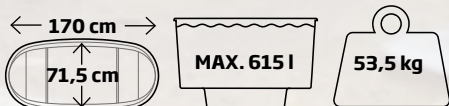

Woody Tiny Dippy

S
x 1-2

Under heta sommark dagar eller mellan bastubad skulle det vara härligt att glida ner i ett svalt kar för att svalka ner sig, eller kanske du vill uppleva hur det är att vinterbada vid andra tidpunkter än på vintern? Då är Kiramis avsvalkningspool ett utmärkt alternativ. Woody Tiny Dippy är samma smäckra och snygga kar som Woody Tiny med kamin, men Woody Tiny Dippy har inget uppvärmningsaggregat, det vill säga kamin. Svalka dig ensam eller på tumanhand!

Material:

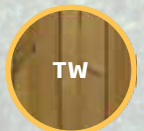

Läs mer på produktsidan:



Läs mer på produktsidan:



	ORIGINAL WOODY TINY (TW)	PREMIUM WOODY TINY (RC)
DJUP	95 cm	95 cm
BADTUNNANS HÖJD	108 cm	108 cm
SITS	Träsits i vardera ände	Träsits i vardera ände
AVTAPPNING	Kulventil 1 ½" invändig gänga/invändig gänga + slangkoppling 38 mm	Kulventil 1 ½" invändig gänga/invändig gänga + slangkoppling 38 mm
TILLBEHÖR	Trappa	Trappa





Original

Lugnande Woody för återhämtning efter hektiska dagar



Fotograf: doop, Mikko Kovasiipi

Kirami

Original Woody

M

♀ x 4-6

L

♀ x 6-8

Badtunnor av värmebehandlat trä skänker en genuin, naturnära känsla till badstunden. Denna badtunna kan utrustas med två olika modeller av vedkaminer. Det mångsidiga sortimentet erbjuder många möjligheter till placeringen av badtunnan till exempel vid en terrass.

Material:

TW

 Läs mer på
produkt sidan:

	M	L
KAMIN	SUB/CUBE	CUBE
DJUP	95 cm	95 cm
BADTUNNANS HÖJD	108 cm	108 cm
SITS	Två plankor runt	Två plankor runt
AVTAPPNING	Kulventil 1 1/2" invändig gänga/invändig gänga + slangkoppling 38 mm	Kulventil 1 1/2" invändig gänga/invändig gänga + slangkoppling 38 mm
SKORSTEN	Ø 150 mm, 2 m + hatt	Ø 150 mm, 2 m + hatt
VÄRMESKYDD TILL SKORSTEN	1 m	1 m
TILLBEHÖR	Plastlock / Isolerat lock	Isolerat lock

Premium Woody

M

♀ x 4-6

L

♀ x 6-8

I badtunnorna Woody Premium har som material använts luxuöst stiligt rött cederträ som skänker badstunden en äkta naturnära stämning. Trämaterialet är lätt men i toppklass när det gäller röthärdighet. Badtunnans manuella finish gör badtunnorna i serien Woody Premium riktiga lyxprodukter bland badtunnor, och fulländas av den supereffektiva vedkaminen CUBE.

Material:

RC

 Läs mer på
produkt sidan:

	M	L
KAMIN	CUBE	CUBE
DJUP	95 cm	95 cm
BADTUNNANS HÖJD	108 cm	108 cm
SITS	Två plankor runt	Två plankor runt
AVTAPPNING	Kulventil 1 1/2" invändig gänga/invändig gänga + slangkoppling 38 mm	Kulventil 1 1/2" invändig gänga/invändig gänga + slangkoppling 38 mm
SKORSTEN	Ø 150 mm, 2 m + hatt	Ø 150 mm, 2 m + hatt
VÄRMESKYDD TILL SKORSTEN	1 m	1 m
TILLBEHÖR	Plastlock / Isolerat lock	Isolerat lock

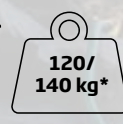
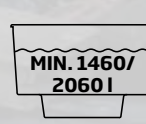
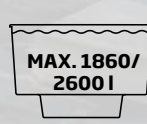
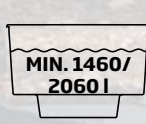
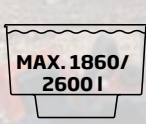

*Badtunnans vikt utan kamin och skorsten. Vikterna för skorstenarna och kaminerna hittar du på kaminuppslaget på sidorna 42-43.



Comfort

*Family M -
praktisk bekvämlighet*



Fotograf: doop, Mikko Kovasiipi

Kirami

Family M

M
x 3-5

I badtunnan Family har vi beaktat behoven för barn, äldre och personer med funktionsnedsättning eller nedsatt rörlighet. Därför har vi i planeringen satsat på förutom den praktiska aspekten även på säkerhetsaspekten. Tack vare bänken inne i badtunnan är det enkelt att kliva i samt är vattenhöjden angenämare och mer avslappnad även för barn och kortvuxna badare. Färgsortimentet för det inre karet har uppdaterats, och den nya färgen är den grå Light Gray. Tack vare detta är det nu möjligt att få LED-belysning installerad på fabriken i alla badtunnor.

Externa
färger:



Interna
färger:



Läs mer på
produkt sidan:



	M
KAMIN	CULT/MACU
DJUP	91 cm
BADTUNNANS HÖJD	110 cm
SITS	Integrerad, runt hela tunnan
AVTAPPNING	2 ½" frostsäker avtappningsventil på utsidan med Ø 38 mm slangnippel
SKORSTEN	Ø 120/150 mm, 1,5 m + hatt
VÄRMESKYDD TILL SKORSTEN	1 m
TILLBEHÖR	Plastlock / Isolerat lock, LED-lampor

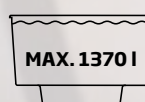

*Badtunnans vikt utan kamin och skorsten. Vikterna för skorstenarna och kaminerna hittar du på kaminuppslaget på sidorna 42-43.



Comfort

Family L - badupplevelser för familjer i alla storlekar



F: Hur levereras badtunnan och hur får jag in den på tomten?

S: Badtunnan levereras normalt med alla tillbehör förpackade inuti badtunnan, varvid totalvikten kan bli upp till 200 kilo. Själva badtunnan i sig är ganska lätt. När du lyft ut vedkaminen andra lösa föremål, blir badtunnans vikt beroende på modellen 100-160 kg, då kan den normalt bäras av 3-4 personer.

Fotograf: doop, Mikko Kovasiipi

Kirami

OMTYCKT
FAVORIT

Family L

L
♂ x 6-8

Comfort-serien har har en större model, Family L, som även rymmer ett badgång med mer axelbredd. Tunnans egenskaper gör den lika användarvänlig som Family i storlek M. Färgerna med flake-effekt för det sammetslena inre karet är beige eller den nya ljusgrå Light Gray. Båda finns med LED-belysning. Det finns även flera färg- och materialalternativ för den utvändiga beklädnaden. TUBE- och CUBE-kaminerna säkerställer bästa möjliga uppvärmningseffekt.

Externa
färger:



Interna
färger:



Läs mer på
produkt sidan:



	L
KAMIN	CUBE/TUBE
DJUP	91 cm
BADTUNNANS HÖJD	110 cm
SITS	Integrerad, runt hela tunnans
AVTAPPNING	2 ½" frostsäker avtappningsventil på utsidan med Ø 38 mm slangnippel
SKORSTEN	Ø 150 mm, 2 m + hatt
VÄRMESKYDD TILL SKORSTEN	1 m
TILLBEHÖR	Isolerat lock, LED-lampor

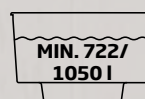
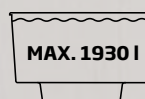

*Badtunnans vikt utan kamin och skorsten. Vikterna för skorstenarna och kaminerna hittar du på kaminuppslaget på sidorna 42-43.



Comfort

Steady - modern komfort



Fotograf: doop, Mikko Kovasiipi

Kirami

OMTYCKT
FAVORIT

Steady

M

4-6

Badtunnorna i serien Comfort erbjuder badare som värdesätter bekvämlighet, komfort och en modern stil. Den formade bänken i badtunnan Steady gör det lättare att gå i tunnan. Utöver välbekanta ytmaterial kan Steady fås med det underhållsfria yttre höljet EcoPlank. Karets släta och genomskinliga plastytor gör att alla Steadys olika färgalternativ kan förbeställas extrautrustad med Kiramis säkra LED belysning.

Externa
färger:

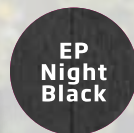

Interna
färger:



Läs mer på
produkt sidan:



	M
KAMIN	MACU/CUBE
DJUP	90 cm
BADTUNNANS HÖJD	107 cm
SITS	Integrerad, runt hela tunnan
AVTAPPNING	2 1/2" frostsäker avtappningsventil på utsidan med Ø 38 mm slangnippel
SKORSTEN	Ø 150 mm, 2 m + hatt
VÄRMESKYDD TILL SKORSTEN	1 m
TILLBEHÖR	Plastlock / Isolerat lock, LED-lampor

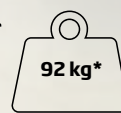

*Badtunnans vikt utan kamin och skorsten. Vikterna för skorstenarna och kaminerna hittar du på kaminuppslaget på sidorna 42-43.



Premium

*Pearly - när du verkligen vill
skämma bort dig själv*



Fotograf: doop, Mikko Kovasiipi

Kirami



Pearly

M
 x 4-6

Premium Pearly är valet för den som värdesätter kvalitet och bekymmersfria bad. Badtunnans inre kar av glansig, champagnefärgad ABS-akryl hör till eliten bland badtunnor. LED-belysning i karet som tillbehör höjer den lyxiga stämningen ytterligare. Den snygga Pearly smälter väl in i många olika miljöer, men kommer till sin rätt i synnerhet i anslutning till en Annex-terrass, där den ger glädje och väcker välförtjänt uppmärksamhet.



Externa färger:



Interna färger:



Läs mer på
 produktsidan:



	M
KAMIN	CUBE
DJUP	90 cm
BADTUNNANS HÖJD	107 cm
SITS	Integrerad, runt hela tunnan
AVTAPPNING	2 1/2" frostsäker avtappningsventil på utsidan med Ø 38 mm slangnippel
SKORSTEN	Ø 150 mm, 2 m + hatt
VÄRMESKYDD TILL SKORSTEN	1 m
TILLBEHÖR	Isolerat lock, LED-lampor

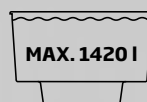

*Badtunnans vikt utan kamin och skorsten. Vikterna för skorstenarna och kaminerna hittar du på kaminuppslaget på sidorna 42-43.



Premium

Relax and go with the flow!

Fotograf: doop, Mikko Kovasiipi

Kirami

Tiny Flow



Tiny Flow är en oval badtunna med två utformade sitsar. Badtunnan är utrustad med ett effektivt filtreringssystem och en elektrisk värmare. Badtunnan finns även som hybrid, varvid alternativen till värmare är, förutom en elvärmare, även en vedeldad CULT-kamin. De behagliga munstyckena för vattenterapi, Water Jets, vid båda sittplatserna smeker varsamt ryggmusklerna och huden samt gör dig ljuvligt avslappnad. Tack vare sin lätta vikt och kompakta storlek passar Tiny Flow utmärkt även på mindre trädgårdar och terrasser.

Externa färger:



Interna färger:



Läs mer på produktsidan:



		S	
VÄRMARE	Massagesystemet Water Jets (munstycken för vattenterapi) i Tiny Flow består av en elektrisk värmare, ett filtreringssystem och sex justerbara Water Jets-massagemunstycken	Massagesystemet Water Jets (munstycken för vattenterapi) i Tiny Flow Hybrid består av en elektrisk värmare, ett filtreringssystem, sex justerbara Water Jets-massagemunstycken och en CULT-kamin	
EFFEKT (KW)	Elvärmesystemet har en 2 kW elvärmare		
SKORSTEN	Nej	Ø 120 mm, 1,5 m + hatt	
VÄRMESKYDD TILL SKORSTEN	Nej	1 m	
DJUP	83 cm		
BADTUNNANS HÖJD	98 cm		
SITS	Integrerad sits i båda ändarna av badtunnan.		
TILLBEHÖR	Isolerat lock, LED-lampor, Family Trappor		

Steady Flow



Steady Flow är en badtunna i M-storlek som har fyra Water Jets, det vill säga justerbara munstycken för vattenterapi, vid sittplatsen vid karets ena vägg. Munstyckena för vattenterapi känns behagliga för ryggmusklerna och huden samt ger effektiv avslappning. Den formade bänken gör det lättare att kliva i tunnan. Badtunnan är utrustad med ett effektivt filtreringssystem och en elektrisk värmare. Badtunnan finns även som hybrid, varvid alternativen till värmare är, förutom en elvärmare, även en vedeldad MACU-kamin. Det helt isolerade karet gör badtunnan mycket energieffektiv.

Externa färger:



Interna färger:

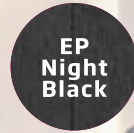

Läs mer på produktsidan:



		M	
VÄRMARE	Massagesystemet Water Jets (munstycken för vattenterapi) i Steady Flow består av en elektrisk värmare, ett filtreringssystem och fyra justerbara Water Jets-massagemunstycken	Massagesystemet Water Jets (munstycken för vattenterapi) i Steady Flow Hybrid består av en elektrisk värmare, ett filtreringssystem, fyra justerbara Water Jets-massagemunstycken och en MACU-kamin	
EFFEKT (KW)	Elvärmesystemet har en 3 kW elvärmare		
SKORSTEN	Nej	Ø 150 mm, 2 m + hatt	
VÄRMESKYDD TILL SKORSTEN	Nej	1 m	
DJUP	90 cm		
BADTUNNANS HÖJD	107 cm		
SITS	Integrerad, runt hela tunnan		
TILLBEHÖR	Isolerat lock, LED-lampor, Family Trappor		

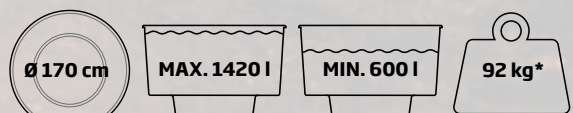
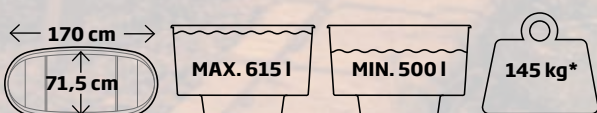

*Badtunnans vikt utan kamin och skorsten. Vikterna för skorstenarna och kaminerna hittar du på kaminuppslaget på sidorna 42-43.



Premium

Behaglig
värme eller
upppfriskande
svalka

Tiny Dual

S
x1-2

Tiny i serien Original har en smidig form och en ovanligt behaglig badposition. Tiny S Dual har två utformade sitsar i det inre karet, som är av homogen polyetenplast och som är lätt att underhålla. Den lämpar sig med andra ord utmärkt för avkopplande badstunder för en eller två personer. Vattnet värms upp med luftvärmepumpen Poolican, som har både en kylfunktion och en värmefunktion, det vill säga du kan bada antingen i kallt eller varmt vatten. Till helheten hör dessutom en cirkulationspump, ett filter och en manöverpanel. Badtunnans lätta vikt och kompakta storlek gör att Tiny S Dual lämpar sig även för små trädgårdar eller terrasser.

Externa
färger:



Interna
färger:



Läs mer på
produkt sidan:



	S
VÄRMARE	Luftvärmepumpen är en snygg helhet som består av en nedkylnings- och uppvärmningsfunktion, en cirkulationspump, ett filter och en manöverpanel.
EFFEKT (KW)	Totaleffekt ca 5 kW
DJUP	83 cm
BADTUNNANS HÖJD	98 cm
BREDD	71,5 cm
SITS	Integrerad sits i båda ändarna av badkaret.
AVTAPPNING	2 1/2" frostsäker avtappningsventil på utsidan med Ø 38 mm slangnippel
TILLBEHÖR	Isolerat lock, LED-lampor, Trappor

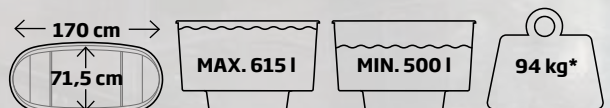

Fotograf: doop, Mikko Kovasiipi

Kirami

Breezy Dual

M
 x 4-6

Breezy är utrustad med ett inre kar av homogen polyetenplast med flake-effekt och är lättsköttheten personifierad. Den tidlösa modellen lämpar sig för alla ändamål och är ett säkert val. Breezy M är tillräckligt stor för en normalstor familj eller till exempel ett mindre kompisgäng. Vattnet värms upp med luftvärmepumpen Poolican, som har både en kylfunktion och en värmefunktion, det vill säga du kan bada antingen i kallt eller varmt vatten. Till helheten hör dessutom en cirkulationspump, ett filter och en manöverpanel.

Externa färger:



Interna färger:



Läs mer på produktsidan:



Family Dual

L
 x 6-8

Badtunnan Family beaktar hela familjens behov, oberoende av användarens ålder och fysiska kondition. En sittbänk som smälter samman med badtunnans form kan användas för svalkning och för att barnen ska kunna ta igen sig på en högre sitthöjd. Bänken kan även användas som rygg- och armstöd. Designen är idealisk även när det gäller att kliva i och ur badet. Tack vare sin storlek lämpar sig Family L även för ett större gäng. Luftvärmepumpen Poolican har både en kylfunktion och en värmefunktion, vilket innebär att du kan bada antingen i kallt eller varmt vatten. Till Poolican hör dessutom en cirkulationspump, ett filter och en manöverpanel.

Externa färger:

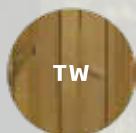

Interna färger:



Läs mer på produktsidan:



	M
VÄRMARE	Luftvärmepumpen är en snygg helhet som består av en nedkylnings- och uppvärmningsfunktion, en cirkulationspump, ett filter och en manöverpanel.
EFFEKT (KW)	Totaleffekt ca 5 kW
DJUP	91 cm
BADTUNNANS HÖJD	110 cm
SITS	Integrerad sits som går runt hela badtunnan
AVTAPPNING	2 ½" frostsäker avtappningsventil på utsidan med Ø 38 mm slangnippel
TILLBEHÖR	Isolerat lock, LED-lampor, Trappor

	L
VÄRMARE	Luftvärmepumpen är en snygg helhet som består av en nedkylnings- och uppvärmningsfunktion, en cirkulationspump, ett filter och en manöverpanel.
EFFEKT (KW)	Totaleffekt ca 5 kW
DJUP	91 cm
BADTUNNANS HÖJD	110 cm
SITS	Integrerad sits som går runt hela badtunnan
AVTAPPNING	2 ½" frostsäker avtappningsventil på utsidan med Ø 38 mm slangnippel
TILLBEHÖR	Isolerat lock, LED-lampor, Trappor

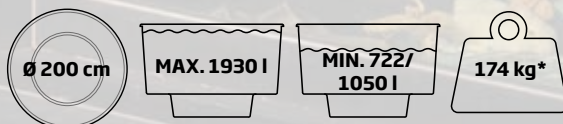
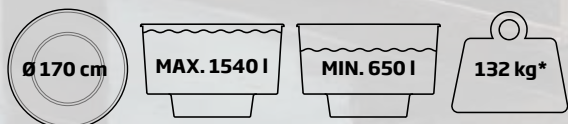

Badtunnor i serien Kirami FinVision® Annex

Bland Kiramis världsberömda badtunnor finns det tre modeller som är särskilt designade för Annex-konceptet. Badtunnornas utvändiga beklädnad är av samma material som i Kirami FinVision® Annex-modulerna.

Annex Tiny S

Den lättskötta och smäckra badtunnan Annex Tiny S passar för en eller två badare. Den lätta vikten och kompakta storleken gör badtunnan enkel att montera på både små trädgårdar och terrasser. Tack vare den lilla vattenvolymen blir Tiny snabbt varm och kan även stressiga vardagskvällar bli en ren lyx. Säker LED-belysning, som installeras färdigt på fabriken, finns som tillbehör till karet. Belysningen framhäver karets färg och skapar en magisk stämning under badstunder i skymningen.

Alternativen till värmare är antingen en DUAL-elvärmare eller en extern, gråfärgad CULT-kamin för veduppvärmning. CULT är tillverkad av högklassigt marinaluminium som leder värme mycket väl.

Annex Tiny S-badtunnans ytmaterial är en lättskött och återvinningsbar värmebehandlad barrträpanel. Materialet är detsamma som används till de utvändiga ytorna på samtliga Annex-moduler, vilket gör att badtunnan passar perfekt tillsammans med dem. Värmebehandlingen förbättrar träets röttållighet, minskar fuktrörelserna och gör det långlivat. Karets tidlösa och trendiga grå färg är elegant och smälter in i många trädgårdar.

Annex Family M och L

Badtunnorna i serien Family har tagits fram för att beakta hela familjens behov, oberoende av användarens ålder och fysiska kondition. Badtunnan har en sittbänk som smälter samman med dess form och som kan användas för svalkning och för att barnen ska kunna ta igen sig på en högre sitthöjd. Utformningen gör det även enklare att kliva i och ur badtunnan.

Badtunnans yttre skal är av barrträpanel som ytbehandlats med en djup svart färg. Värmebehandlingen förbättrar träets röttållighet och minskar fuktrörelserna, och färgen skyddar träet mot smuts och UV-strålning. Det snygga värmebehandlade träet är långlivat och kan återvinnas.

I modellen Family M är värmaren en svart CUBE-kamin, som är tillverkad av högklassigt marinaluminium som leder värme mycket väl. CUBE har en tidlös färg och form samt värmer upp även större badtunnor snabbt och effektivt. Kaminen i modellen Family L är en mycket effektiv, bronsfärgad och rund TUBE, som likaså är tillverkad av högklassigt marinaluminium.

Kirami FinVision

ANNEX

Complete sauna experience

100%
kompatibla
med
Annex-
modulerna



TINY S



TINY S
DUAL



FAMILY M



FAMILY L

TW Deep
Black

Light
Gray

	ANNEX TINY S	ANNEX TINY S DUAL	ANNEX FAMILY M	ANNEX FAMILY L
KAMIN	CULT (ved-eldad)	DUAL (el)	CULT/MACU (ved-eldad)	CULT/TUBE (ved-eldad)
SKORSTEN	Ø 120 mm, 1,5 m + hatt	Nej	Ø 120 mm, 1,5 m + hatt	Ø 150 mm, 2 m + hatt
VÄRMESKYDD TILL SKORSTEN	1 m	Nej	1 m	1 m
VATTENVOLYM	615 l		1 370 l	1 930 l
MINIMIVOLYM	315 l		590 l	722/1 050 l
LÄNGD	170 cm		-	-
BREDD	71,5 cm		-	-
DIAMETER	-		170 cm	200 cm
DJUP	83 cm		91 cm	91 cm
BADTUNNANS HÖJD	98 cm		110 cm	110 cm
SITS	Integrerad sits i båda ändarna av badtunnan.		Integrerad sits som går runt hela badtunnan	Integrerad sits som går runt hela badtunnan
VIKT	50 kg*		Badtunnan på bilden väger 85 kg*	Badtunnan på bilden väger 140 kg*
AVTAPPNING	2 ½" frostsäker avtappningsventil på utsidan med Ø 38 mm slangnippel		2 ½" frostsäker avtappningsventil på utsidan med Ø 38 mm slangnippel	2 ½" frostsäker avtappningsventil på utsidan med Ø 38 mm slangnippel
TILLBEHÖR	Isolerande lock, LED-belysning		Plastlock/isolerande lock, LED-belysning	Isolerande lock, LED-belysning

*Badtunnans vikt utan kamin och skorsten. Vikterna för skorstenarna och kaminerna hittar du på kaminuppslaget på sidorna 42-43.

*Varmt eller kallt
- du väljer!*



Twinny Dual

Twinny är en badtunna med två kar som möjliggör separata varma och kalla bad i kompakt form. Du kan bada i det kalla eller det varma karet och förflytta dig enkelt och hygieniskt från det ena till det andra. Twinny lämpar sig för många olika ändamål och miljöer samt är ett idealiskt val för såväl tjänsteleverantörer som fysioterapeuter, rehabiliteringsinrättningar, idrottsföreningar och hemmaanvändare.

KOMMANDE
NYHETER

Externa
färger:

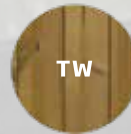

TW



TW Deep
Black

Interna
färger:



Light
Gray
LED



Läs mer på
produkt sidan:



	L
SYSTEM	2 x Dual (Poolican)
EFFEKT (KW)	Totaleffekt 5 kW
DJUP	83 cm
BADTUNNANS HÖJD	100 cm
SITS	Integrerad sits i båda ändarna av badkaret.
AVTAPPNING	Vattnet avleds via Poolican.
TILLBEHÖR	Isolerat lock, Trappor



Ø 200 cm

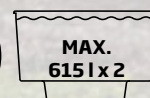

MAX.
615 l x 2

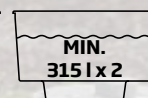

MIN.
315 l x 2



142 kg*



Njut av din badtunna året om

F: Kan badtunnan användas på vintern?

S: Ja, att bada i badtunna vintertid är en härlig upplevelse i det varma vattnet med kylan runt omkring. Vattnet får inte frysa så antingen får man stödvärma mellan baden eller tömma den dagen efter ett kvällsbad. Normalt så tappar en badtunna med lock 10-25 grader till dagen efter beroende på utomhustemperatur. Tänk på att det är halkrisk runt badtunnan



Sommaren är naturligtvis den bästa tiden att njuta av en badtunna, men du kan använda badtunnan också på vintern. Till exempel julen och nyåret är fantastiska tidpunkter att njuta av värmen i badtunnan. Det finns ingen köldgräns för användningen av badtunna.

Det är inte heller mer utmanande att värma upp en badtunna utrustad med en modern, extern vedkamin på vintern än på sommaren. Badet fylls som normalt med vatten, vedträna och tändveden placeras i eldstaden och efter det tänds elden.

Beroende på temperaturförhållandena kan uppvärmningstiden vara från omkring en halv timme till en timme längre än på sommaren. Tänk på hur utgångstemperaturen på vattnet inverkar om du pumpar vattnet till exempel direkt ur en öppen vak.

Det är en god idé att skydda karet med ett lock under uppvärmningen, så att värmen inte försvinner. Rör då och då om i vattnet, så att värmen jämnar ut sig.

Placera badtunnan på lämpligt avstånd från huset eller bastun, så att badarna inte är tvungna att gå så långa sträckor i kylan mellan badtunnan och byggnaden. Det är bra att välja skor som tål våta förhållanden. Med en badrock kan du i viss mån skydda dig mot kylan medan du går mellan badtunnan och byggnaden. För den som sitter i en badtunna rekommenderas en mössa eller badhatt: huvudbonaden skyddar mot vattenånga som kyler ner huvudet.

När man badat klart och innan tömning så är det viktigt att elden samt glöden sloknat och kallnat helt. Till och med glöd kan skada vedkaminen om inte badtunnan är fylld med vatten. Badet måste tömmas innan vattnet fryser så att delar som är känsliga för frost såsom vedkaminen och rörsystemet, inte fryser sönder.

Efter tömningen utförs endast normala ren-göringsåtgärder: tvätta, tömma eldstaden på aska och lägga locket på plats. Efter det kan badtunnan vänta på följande användning.

Material & färger

Plastinsatserna i våra badtunnor är generellt av slitstark tjock homogen genomfärgat polyetenplast med ingen risk för färgsläpp, blåsor eller skiktning! Med detta får du en problemfri badtunna som är underhållsfri och lätt att hålla ren tack vare sin släta och smutsavvisande yta. Kiramis plasttunnor är tillverkade av antingen LDPE (low-density polyethylene) eller HDPE (high-density polyethylene). LDPE- och HDPE-plaster används inom livsmedelsindustrin och de är såväl återvinningsbara som UV-skyddade. Båda dessa plastmaterial finns tillgängliga i flera färgalternativ. HDPE-plasten ger innerytan en är sammetslen känsla.

Kiramis innefärger



Light Gray

Den skirt genomskinliga, levande och sammetslena ljusgrå färgen är både trendig och tidlös. Passar i alla miljöer.

Casual Gray

Det genomskinligt grå är ett stilfullt och estetiskt färgalternativ för varje tillfälle. Passar harmoniskt i många slags miljöer.

Soft Beige

Levande, genomskinligt beige är ett neutralt, stilrent och sammetslent färgalternativ.

Caramel Beige

Karamelltonad beige är en mild, genomskinlig färg som lyfter fram lugnet i naturen.

Champagne

Den skimrande och festligt glansiga champagnetonen för stilfulla och oförglömliga badstunder.

Produkternas faktiska färger kan skilja sig från exempelfärgerna.

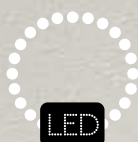

Färger med denna markering kan extrautrustas med vår LED golvbelysning.

Kiramis olika färger och material till utsidan:

Panelernas ändträ är helt skyddadade ovanifrån av sargen som sveper runt hela badtunnan.

Nedtill är ändträet skyddat av fundamentets sockel.

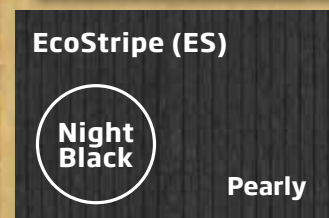
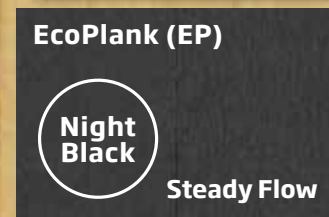
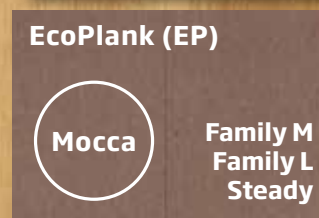
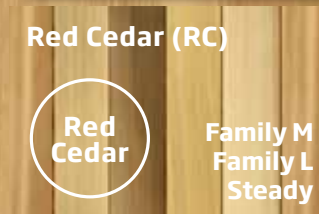
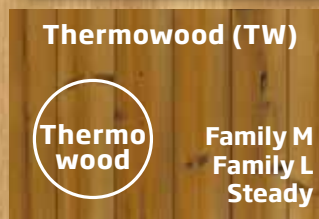
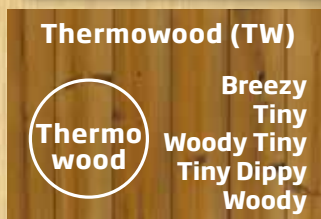
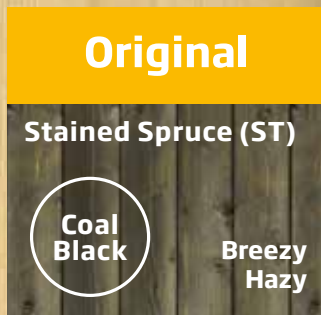

EcoPlank (EP)

Hållbar och underhållsfri panel med jämn yta; tillverkad i återvunnen plast.

EcoStripes (ES)

Hållbar och underhållsfri panel med räfflad yta; tillverkad i återvunnen plast.

Betsad gran (ST)

Granpanelen är industribetsad och finns i två toner, mörkt nötfärgad eller svartbets. Den vackra träpanelens fina ådring framgår diskret och håller sig snygg länge. Vi rekommenderar ändå att man laserar den vid behov kanske var fjärde år för att hålla den i nyskick.

Thermowood (TW)

Värmebehandlat trä som framhäver djupet och lyster i träets ådring i en vackert brun färg. Utan underhåll så åldras den med värdighet och blir silvergrå med tiden. Oljas den ett par gånger årligen så behålls nyansen och dess underbara djup och lyster bättre.

Red Cedar (RC)

Det mångskiftande nästan kvistfria träslaget är verkligen vackert och med tiden får den en mörkare och jämnare grå färg. Oljas den ca var fjärde år så behåller den nyanserna och sitt djup och lyster bättre. Dess röthärdighet är utmärkt.

Kaminer och dess brutto- / nettoeffekt

Alla Kirami kaminer är tillverkade av högklassig, mycket väl värmeledande AlMg3 marinaluminium. Vi provtrycker alla våra kaminer innan de säljs. Värt att veta är att en vedkamins bruttoeffekt är all samlad effekt som genereras vid eldning. Nettoeffekten, den effekt som överförs till badvatten.



	SUB	CULT	MACU	CUBE	TUBE PLAST
BRUTTO- / NETTO EFFEKT KW	42/27 kW	36/22 kW	40/30 kW	48/35 kW	60/42 kW
UPPVÄRMNINGSTID TINY/ WOODY TINY *	x	1,5 h	x	x	x
UPPVÄRMNINGSTID FÖR BADTUNNOR I STORLEK M *	2,5-3 h	2,5-3 h	2-2,5 h	1,5-2 h	1,5 h
UPPVÄRMNINGSTID FÖR BADTUNNOR I STORLEK L *	x	x	x	2-3 h	2 h
DRIVKRAFT	x	ved, träkol	ved, träkol	ved, träkol	ved, träkol
SKORSTENENS DIAMETER, MM	150	120	150	150	150
VATTENVOLYM, L	x	54 l	79 l	80 l	76 l
YTTRE MÅTT B X H X D, MM	660 x 330 x 900	340 x 580 x 678	450 x 580 x 600	450 x 580 x 600	693 x 700 x 687
ELDSTADENS MÅTT B X H X D, MM	660 x 330 x 900	279 x 186 x 569	279 x 186 x 569	279 x 285 x 569	348 x 248 x 569
SOM STANDARD I MODELLERNA	Woody M	Breezy Tiny Woody Tiny Hazy Family M	Steady Family M	Woody M Woody L Steady Family L Pearly	Family L
FUNKTIONSPRINCIP	Värmeledning	Själv-cirkulation	Själv-cirkulation	Själv-cirkulation	Själv-cirkulation
REGLERINGSPLÅT	x	Tillval	Standard	Standard	Standard
TOTAL STORLEK	x	75 mm slätt rör	75 mm slätt rör	75 mm slätt rör	75 mm slätt rör
VIKT	20 kg	36 kg	39 kg	42 kg	50 kg

De yttre måtten på vedkaminerna är dess totala mått, dvs. de inkluderar även utstickande rörstosar och fästplåtar etc.

*De angivna uppvärmningstiderna är uppskattningar som baserar sig på genomförda tester. Den faktiska uppvärmningstiden varierar beroende av väderförhållanden, veden som används, om vedträn är stora eller små, fuktiga eller torra, hur kraftig elden är och hur ofta man lägger till ved.

Uppvärmning av badtunnan

De utvändiga kaminerna från Kirami är av hög kvalitet och lätta att använda. Tänd torra och små vedstycken med hjälp av tändbitar. Håll temperaturen hög, så bildas det mindre synlig rök. Uppvärmningen är som effektivast när du har lock på badtunnan och elden i kaminen har stora flammor. Kontrollera att det inte finns något lättantändligt material framför eldstaden. Kaminen blir inte hetare än vattnet eftersom den är vattenmantlad. Kontrollera att det finns tillräckligt med vatten i badtunnan.

Gnistplåt

Som utformats för Kiramis kaminer skyddar mot gnistor som kan slå ut från kaminen vid vedhantering och ökar brandsäkerheten.

Anodstav

Kiramis magnesium-anodstav skyddar din kamin mot korrosion som kan ske p.g.a. aggressivt vatten. Staven skruvas fast på anvisad plats i kaminen och kontrolleras två gånger per år och byts efter behov varje år.

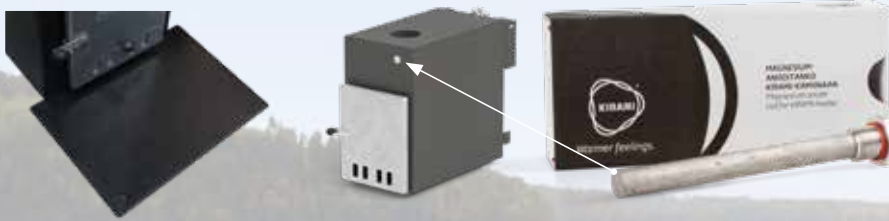

Skorstenens delar

Till Kiramis skorstenar fås även förlängnings- och reservdelar. Skorsten finns i två olika storlekar 120/150 mm.



Glasluckor till kamin

Elden som gnistrar bakom kaminluckan i glas ger stämning till badstunden. Glasluckan gör det också lättare att kontrollera när det är dags att lägga till ved i kaminen. Glasluckan finns som tilläggsutrustning till kaminmodellerna: **MACU**, **CULT** och **CUBE** kaminerna (sedan 2017).

Tubtainer 2 - underhållsvärmare och filter

Användarvänlig, elektrisk underhållsvärmare och filterenhet för badtunnor. Systemet består av en elektrisk värmare, en cirkulationspump, ett filter och en manöverpanel. Underhållsvärmen förbrukar el för endast några tiotal cent om dagen beroende på utetemperaturen. Vattnet i tunnan förblir baddugligt i upp till flera veckor tack vare det integrerade, automatiska filtret, förutsatt att också nödvändiga rengöringsmedel används.

Utgår



TUBTAINER 2	
UPPVÄRMNINGSEFFEKT	2 kW
ENERGIKÄLLA	El
DIMENSIONER B X D X H	410 x 605 x 645 mm
VIKT	33 kg
ANVÄNDNINGSSÄNDAMÅL	Underhållsvärmare och filter

Satsa på renhet, satsa på filter

Vill man ha badvattnet rent en längre tid så är en annan hörnsten ett ordentligt rengöringssystem, som avlägsnar fysiska orenheter från vattnet. Med dessa två komponenter kan man använda samma badvatten även under en längre tid. Efter användningen är det viktigt att ombesörja också badtunnans renhet och till det har Kirami egna rengöringsmedel av hög kvalitet.

FILTER



Reningsystem MF250

Mycket effektivt reningsverk med pump och grovfilter. Filtrerar genom filterfiber (eller traditionell filter-sand) och håller badvattnet rent i månader tillsammans med kemi.



Hängd filter

Ett flytande, litet reningsverk som fästs på Kirami badtunnans kant. Ett bra val för dig som behöver ett lätthanterligt filter som förlänger användandet av samma badvatten till normalt 1-2 veckor med kemi.



Utgår

TubTainer-2 reningsystem med elvärmare

Renar och underhållsvärmer badvattnet och vattnet som då kan användas i flera månader tillsammans med kemi. Smidig med lätt installation och skötsel.



Utgår

CF23 Patronfilter med pump

Ett effektivt, utvändigt reningsverk som är lämpligt för Kiramis badtunnor. Själva patronfiltret tvättas och sköljes under rinnande vatten. Vid behov byts det ut mot ett nytt patronfilter.



Poolican-luftvärmepump

Poolican både värmer och kyler badtunnans vatten. Den snygga helheten är lätt att använda och består av en cirkulationspump, ett filter och en manöverpanel. Totaleffekt ca 5 kW.



Bytespatron till filter

Se till att ditt badvatten hålls rent. Kirami tillverkar även bytespatroner till filter.

Skötsel av badtunnan



F: Hur lång livslängd har badtunnan?

S: Beräknad livslängd för våra plastinsatser är mer än 15 år men trädelarna (panelerna) behöver lite kärlek med tiden. Livslängden för en badtunna av trä är cirka 5-10 år, beroende på hur väl den sköts (tvätt, inoljning och bra ventilation).

F: Är plast enklare att hålla ren än en badtunna av trä?

S: Plast är enklare att rengöra, eftersom smuts och orenheter lossnar lättare från plastens släta inneryta.

F: Hur sköts badtunnans inneryta?

S: Det lönar sig att tvätta innerytan regelbundet med ett rengöringsmedel (t.ex. Kirami Biotvätt), skölja med vatten och torka ordentligt. Innerytan i badtunnor av trä kräver noggrannare tvätt än plast, vars innerytor ändå inte lönar sig att skrubba alltför hårt, så att de inte repas.

F: Kan innerytan på badtunnan av trä behandlas med träolja?

S: Du rekommenderas inte behandla innerytan på badtunnan av trä med olja eller andra liknande medel, eftersom de vid uppvärmningen löses upp i badvattnet. På ytterpanelerna kan du använda olika träoljor eller laseringsfärger – såväl vattenlösliga som lösningsmedelsbaserade – det vill säga nästan alla träbehandlingsmedel som finns tillgängliga i handeln.

F: Vad krävs av underlaget/ytan där badtunnan ska stå på?

S: Våra badtunnor av plast är helt isolera och släta undertill. Hela badtunnans underrede skall vila mot en helt slät och bärande yta. Den skall inte endast ha stödpunkter såsom reglar eller plattor. Tänk på att ytan som badtunnan skall stå på måste klara den totala tyng badtunnan får med vatten. Den totala vikten på en badtunna fylld med vatten blir mellan 1600-2600 kg beroende på storlek, men beräkna högt för säkerhets skull. Grunden kan jämnas ut med t.ex. krossten eller, om man vill ha en fastare grund, så kan den gjutas i betong.

F: Varför är plast ett bra alternativ till badtunnan?

S: Plast är ett homogent och mycket slitåligt material. Plast har en smutsavvisande yta som garanterar snabb och enkel renhållning, och du kan till exempel använda högtryckstvätt till rengöringen. Plast är underhållsfritt, tidsbeständigt och UV-skyddat, och tål vilket väder som helst. Det är miljövänligt och återvinningsbart.

F: Hur ofta bör badvattnet bytas?

S: Vid familjeanvändning rekommenderas du byta badvattnet efter 1-2 dagar. När du använder reningsystem och kemikalier rätt så kan badvattnet vara badvänligt i flera månader. Man bör alltid använda bakteriedödande kemi om man skall bada mer än en gång.

Läs mer:



Trappor och dryckeshållare

MADE IN +
FINLAND

De trappmodeller och dryckeshållare som vi designar och tillverkar håller tack vare materialens höga kvalitet i flera år, även i de tuffaste väderförhållanden. Trappornas stabila konstruktion garanterar att du tryggt kan kliva in och ut ur badtunnan. Dryckeshållarna ökar användarkomforten och badupplevelsen. Vissa modeller finns tillgängliga även i olika färger och tillverkade av olika material. För närmare information gå in på vår webbplats www.kirami.se

Step-A-round



Stepin

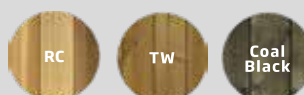

Family-trappa

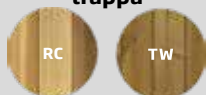

Delux



Drink Arc med ben



Drink Arc



Kirami Tubbar

Tubbar är en snygg, flytande dryckeshållare som designats av Kirami. Kiramis dryckeshållare är av hög kvalitet och användarvänliga. De isolerar värmen från badvattnet och håller dryckerna uppfriskande kalla. Produkterna är också ett roligt element när det flyter omkring bland badarna. Ingen behöver hämta förfriskningar, när dryckerna alltid finns inom räckhåll. Det finns även utmärkta platser för glasen i hållaren, så att alla hittar sitt glas oavsett var hållaren flyter. Platsen i mitten har en diameter på 11 cm, medan platserna runt omkring har en diameter på 7,5 cm. Dryckeshållaren har designats och tillverkats i Finland.



Lock och lås



Till Kiramis samtliga badtunnor finns även ett lämpligt lock. Till de flesta modellerna kan man välja antingen ett plastlock eller ett isolerande lock. Det finns modeller för badtunnor med såväl extern som intern kamin. Ett lock är ett mycket nyttigt tillbehör: tack vare det kan du påskynda uppvärmningen av badvattnet, hålla vattnet varmt längre och effektivt optimera uppvärmningen även följande dag. Locket håller skräp borta från badvattnet och gör att badtunnan hålls ren också när den är tom. Dessutom ökar locket säkerheten, i synnerhet i familjer med barn och husdjur. Locket skyddar även insidan av karet mot UV-strålning.

MADE IN +
FINLAND



Runt lock av ABS-plast

Passar badtunnor i storlek M med en diameter på 170 cm och extern kamin. Plastlocket är ett säkerhetslock, eftersom det kan förses med ett säkerhetslås som extra tillbehör. Att locket till badtunnan är låsbart är en viktig säkerhetsfaktor, som exempelvis hindrar små barn utan tillsyn från att trilla i tunnan.

Säkerhetslås

Till badtunnornas plastlock finns ett stabilt säkerhetslås som låses med nyckel som extra tillbehör.



Isolerande lock

De stadiga isolerande locken med yta av konstläder passar Kíramis badtunnor i olika storlekar med extern kamin. Handtagen på lockets sidor underlättar lyft och hanteringen av locket. Locket fästs med fyra behändiga remmar med spännen och säkerhetslås som alltid medföljer i lockpaketet. Locket klassificeras som säkerhetslock enligt standarden EN 17125.

Planerat i detalj

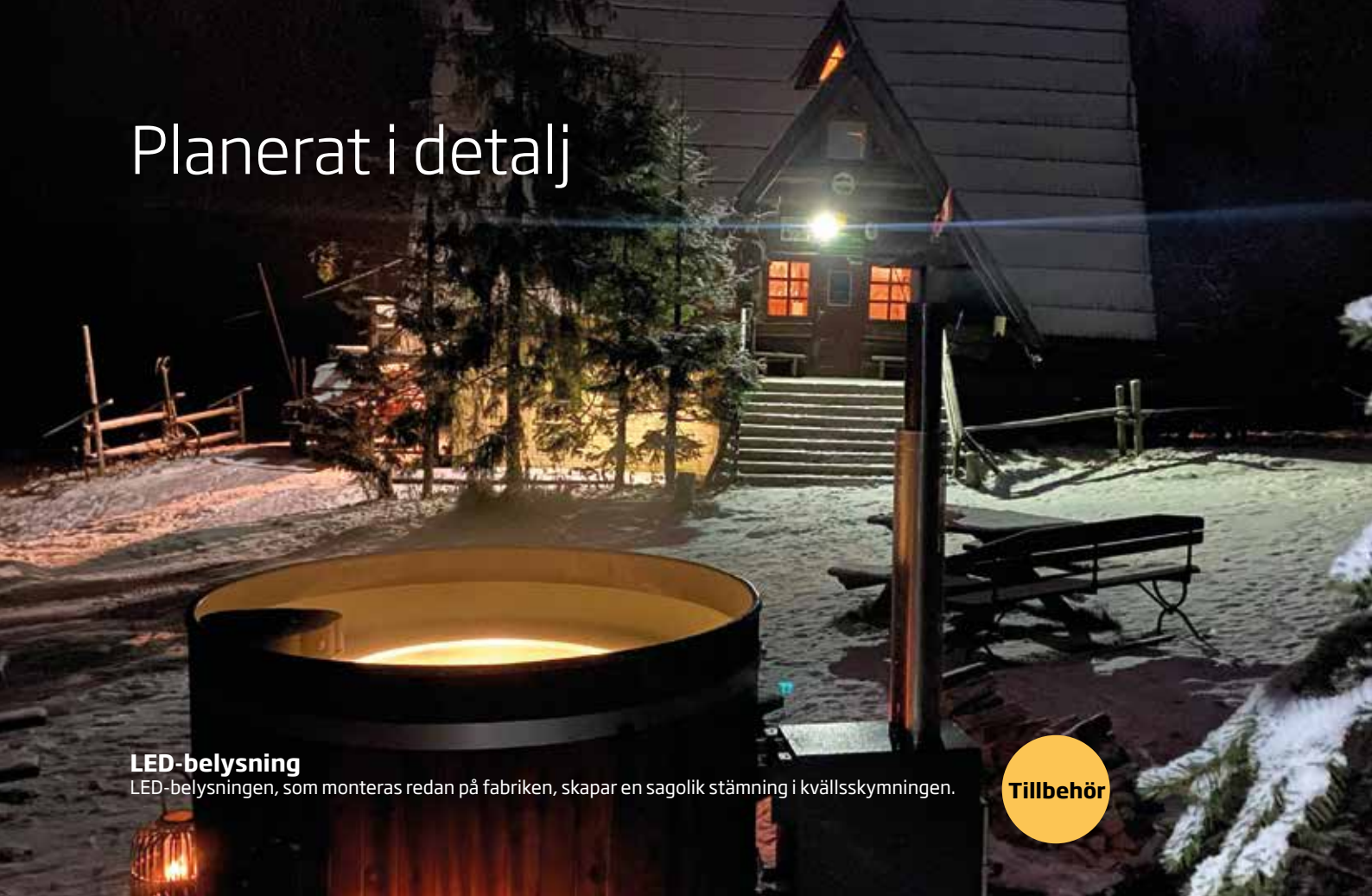

LED-belysning

LED-belysningen, som monteras redan på fabriken, skapar en sagolik stämning i kvällsskymningen.

Tillbehör



Tillbehör

Tillbehör



Rening och avtappningslangar

Slang-/genomföringssatserna med vilka man kan fästa utvändiga filter eller värmare på Kiramis badtunnor. Extra slangar och andra tillbehör, såsom kemikalier, kan du köpa från oss efter behov.

Genomföringssatsen används till att montera filteranordningen bredvid kaminen (38 mm) i Kiramis badtunnor.

Mellanutloppssats

I satsen ingår alla nödvändiga delar som behövs för att montera en utloppsventil mellan kaminen och badtunnan. Produkten omfattar inte Kirami utloppsventil, utan ersätter det befintliga utloppet.



EPS-isolering

EPS-isoleringen under bänken och botten reflekterar vattnets värme tillbaka in i tunnan och ökar sittkomforten.

Tillbehör

Sidoisolering

För badtunnor med inre plastkar finns extra isolering mellan panelerna och karet tillgänglig. Den är en 5 mm tjock skumisolering som monteras färdigt på vår fabrik och beställs i samband med badtunnan.



Tillbehör

Förlängningsrörssats

Förlängningsrörssats till Kiramis utvändiga kaminer med vilken kaminen kan ställas längre bort från badtunnan.



Skorstenens delar

Till Kiramis skorstenar fås även förlängnings- och reservdelar.

200 cm (längd), 150 mm (diameter)
150 cm (längd), 120 mm (diameter)



Tillbehör

Lock

Till Kiramis samtliga badtunnor finns ett lämpligt isolerande lock, till de flesta även ett plastlock. Det finns modeller för badtunnor med såväl extern som intern kamin. Locket bland annat gör uppvärmningen snabbare och håller badtunnan ren.



Tillbehör

Kulventil

En produktserie som kan användas för att ersätta Kiramis utloppsventil med en traditionell kulventil. Serien lämpar sig för Kiramis badtunnor av plast som har tillverkats sedan våren 2014.

Anodstav

Kiramis magnesium-anodstav skyddar din kamin mot korrosion som kan ske p.g.a. aggressivt vatten. Staven skruvas fast på anvisad plats i kaminen och kontrolleras två gånger per år och byts efter behov varje år.



Tillbehör

Brandskyddsplåt

som utformats för Kiramis kaminer skyddar mot gnistor som kan slå ut från kaminen vid vedhantering och ökar brandsäkerheten



Tillbehör

Glasluckor till kamin

Elden som gnistrar bakom kaminluckan i glas ger stämning till badstunden. Glasluckan gör det också lättare att kontrollera när det är dags att lägga till ved i kaminen. Glasluckan finns som tilläggsutrustning till kaminmodellerna: **MACU, CULT** samt i de nya **CUBE** kaminerna (sedan 2017).

Kirami är föregångare även inom säkerhet

Kirami har som enda finska tillverkare av badtunnor aktivt varit med och utarbetat EU-standarden EN 17125, som gäller säkerhetskrav och testmetoder för bland annat badtunnor för hemmabruk. Säkerheten för små barn är särskilt viktigt för Kirami och detta perspektiv har också varit centralt i bearbetningen av standarden.

Vid utvecklingsarbetet medverkade företag inom branschen samt myndighetsinstanser förknippade med säkerhet, såsom Tukes och motsvarande andra europeiska ämbetsverk. I standarden uppmärksammas säkerhetsperspektiv, tekniska detaljer, kvalitet och olika instruktioner. Kunden kan vara säker på produktens säkerhet när hen köper en badtunna som uppfyller kraven i den aktuella standarden.

Så här uppfyller vi kraven i standarden

Locket

I standarden fästs särskild uppmärksamhet vid barnens säkerhet. Ett lock på badtunnan är det effektivaste sättet att säkerställa att barn inte kommer åt badtunnan obehövligt. Det yttersta ansvaret för barnens säkerhet ligger dock hos de vuxna, som ska övervaka barn som rör sig i närheten av en badtunna och se till att locket låses när badtunnan lämnas obehövligt.

Ett högklassigt och lätthanterligt lock, som kan utrustas med lås, finns tillgängligt för alla Kiramis badtunnor. Utöver att det ökar säkerheten finns det fler fördelar med att ha ett lock.

- Du förhindrar barn från att komma åt badtunnan obehövligt.
- Du skyddar badtunnan från skräp och UV-strålning.
- Du påskyndar uppvärmningen av vattnet.
- Du håller vattnet varmt längre.
- Du minskar behovet av att värma upp vattnet nästa dag.



Trappor

Standarden förutsätter att man erbjuder användaren en trygg passage i och ur badtunnan.

Vanligen krävs en utvändigt trappa till detta och införskaffandet av den är upp till slutkunden själv. Kirami erbjuder olika typer av trappor till alla badtunnor som de säljer.

- Du kan tryggt kliva i och ut ur badtunnan.



Galler

Till de viktigaste säkerhetskraven i standarden hör att det i tunnorna inte får finnas hål där händer, fingrar, fötter, tår eller huvudet kan fastna under vattenytan.

I Kiramis badtunnor har sådana öppningar täckts med skyddsgaller.

- De ökar säkerheten genom att förhindra att fingrar och tår fastnar.
- De minskar mängden skräp i vattencirkulationen.

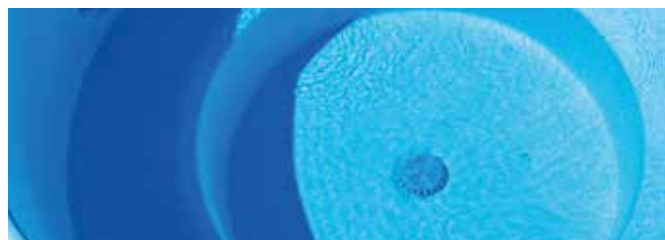

Termometer och blandningspaddel

Standarden förutsätter att temperaturen på vattnet i badtunnan kontrolleras, så att man kan säkerställa att temperaturen ligger på en trygg nivå vid badstunden. Detta gör man med olika termometrar.

Innan vattentemperaturen mäts finns det även skäl att blanda, så att det varma ytvattnet blandas med det svalare vattnet längre ned och således stämmer avläsningarna överens med verkligheten. Täma sujuu helposti esimerkiksi Kiramin sekoitusmelalla. Kontrollera vattentemperaturen med armbågen ännu innan du kliver i badtunnan!

- Genom att blanda vattnet säkerställer du en jämn vattentemperatur.
- På termometern ser du när vattnet är lagom varmt.

Värmeskydd, skorstenshuv och brandskyddsplåt

Med standarden strävar man efter att trygga brandsäkerheten också i badtunnor och kaminer.

Värmeskyddet och skorstenshuvens samt brandskyddsplåten främjar brandsäkerheten. Naturligtvis hittar du alla anvisningar i enlighet med standarden om minimiavstånd förknippade med brandsäkerhet. Kiramis kaminer blir heller inte brännheta på ytorna när uppvärmningen sköts efter anvisningarna, med andra ord då badtunnan fylls med vatten innan uppvärmningen påbörjas. Tack vare den fria vattencirkulationen kyler vattnet ned kaminen av aluminium.

- Värmeskyddet skyddar från kaminens heta skorsten.
- Skorstenshuvens minskar risken för att gnistor sprids i omgivningen.
- Brandskyddsplåten förhindrar att glödande kol faller ned på lättantändlig mark.



Minsta säkerhetsavstånd mellan vedeldade badtunnor och lättantändliga objekt

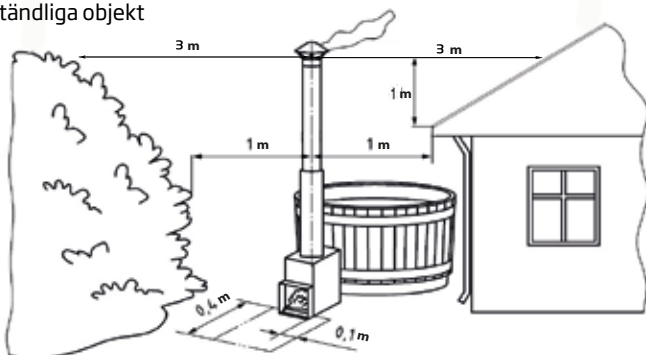

Hållbara, spårbara och återvinningsbara material

I standarden tar man även ställning till tillverkningsmaterialen och produktens allmänna kvalitet.

Kirami-badtunnorna och Outstanding-produkterna är tillverkade för att hålla och alla badtunnor ges två års garanti. Alla material i badtunnan kan återvinnas. Badtunnans kamin och tunnband lämnas till metallåtervinningen. Trä-, gummi- och plastdelarna kan användas i tillverkningen av nya produkter eller som energiavfall. Man kan underlätta separationen genom att demontera tunnan i förväg. Genom att omsorgsfullt sortera materialen kan man underlätta avfallshandlingen och sänka avfallsavgiften för egen del.

- Garantin fungerar helt säkert.
- Du kan köpa reservdelar och tilläggsutrustning till din badtunna även efter flera år.
- Du kan tryggt byta ut din Kirami-badtunna.

Trygga badstunder



- Läs bruksanvisningen och säkerhetsföreskrifterna innan du tar badtunnan i bruk.
- Håll barn under uppsikt då de befinner sig i badtunnan.
- Det är förbjudet att hoppa ned i badtunnan!
- Sätt inte fingrarna i öppningarna i badtunnan.
- Fyll badtunnan med vatten till miniminivån, det vill säga cirka 5 cm ovanför kaminens övre rör, innan du påbörjar uppvärmningen.
- Se upp för den heta ytan!

Kirami FinVision

**ANN
EX** 

Complete sauna experience

Från en badtunna
till ett helt trädgårdsparadis
- Kirami FinVision® Annex

HARVIA



En badtunna från Kirami är det första steget mot ett allt mer upplevelserikt trädgårdsliv. Om du vill gå ännu längre än så öppnar Kirami FinVision® Annex-modulerna dörren för dig att skapa ett perfekt och unikt paradiset i din trädgård. Till exempel basturna Kirami FinVision® Nordic misty och Kiramis badtunnor bildar en naturlig kombination, som skapar en perfekt miljö för avkoppling.



Släpp loss din kreativitet och gör din trädgård till ett paradys

Modulkonceptet Annex ger dig möjlighet att välja de element som passar dina behov och kombinera dem kreativt och sömlöst. Modulerna omfattar en bastu, ett omklädningsrum, en terrass, en lounge och en pergola som du kan kombinera enligt dina preferenser eller så kan du skaffa endast en enskild modul. Modulerna är utformade med ett enhetligt utseende, så att nya delar passar ihop med föregående vad gäller både



konstruktion och utseende. Även bland Kiramis badtunnor finns det modeller som tack vare sin färg och sitt material passar sömlöst ihop med Annex-modulerna.

FinVision® Annex-modulerna kan kompletteras med tilläggsutrustning och tillbehör samt med grillar, utomhuseldstäder och inredningsprodukter för utomhusmiljö i produktfamiljen Outstanding.



Så enkelt planerar du Kirami FinVision® Annex-helheten

Oavsett om det är frågan om ditt eget trädgårdssparadis eller affärsbruk som t.ex. enheter avsedda för uthyrning, lönar det sig att börja planerandet genom att fundera över vilka element du vill ha med. Byggs helheten runt en bastu, vill du skapa en mysig spa-oas eller ett idylliskt sommarkök och matplats. Överväg även Annex-badtunnor och Outstanding -grillar, eldstäder och gårdsdekorationer.

Till näst kan du planera placeringen av modulerna. Notera det tillgängliga utrymmet och hitta en lämplig plats för varje modul.

När elementen och deras placering är valda kan du kombinera Kirami FinVision® Annex-moduler och tillbehör enligt din egen vision. Detta är enkelt eftersom modulerna är designade enligt utseende att passa perfekt med varandra.

På denna sida ser du några exempel på kombinationer av moduler i olika storlekar. Dessa är dock endast exempel. Kombinationerna är helt upp till dig! Om du behöver hjälp med planering eller om du vill ha mer detaljerad information kan du vara i kontakt med våra återförsäljare.



i Modulerna ko



Kombination: Kirami FinVision® Nordic misty terass S, omklädningsrum S och sauna S.



Kombination: Kirami FinVision® Nordic misty sauna M och pergola M med insynsskydd.

Kirami FinVision®
-lounge XL Nordic misty
One door



Accessory:
Kirami FinVision®
-sofa set
Orange

~ 444 cm

mbineras sömlöst ihop.

Kombination: Kirami FinVision® Nordic misty sauna M, omklädningsrum S, terass S och lounge XL.

Kirami FinVision® Experience.

Av kärlek till bastubadandet och badandet skapade vi en produktfamilj med textilier och tillbehör av hög kvalitet som vi gav namnet Kirami FinVision® Experience. Vi tycker att Kirami FinVision® Experience mycket väl beskriver allt som Kiramis produkter i grund och botten handlar om: upplevelser, njutning och erfarenheter. Livet är här och nu, och man måste kunna njuta av det.



BADROCKAR

Den tidlöst eleganta badrocken har en bred huva och praktiska sidofickor. Badrockarna är tillverkade av 100 procent bomull, tål användning och tvätt samt ger inte upphov till klåda eller irritation. Samma modell för män och kvinnor.

Kirami

HANDDUKAR

Med de tilltalande och härligt mjuka handdukarna i våffelväv av 100 procent bomull torkar du dig varsamt efter njutningsfulla bastu- och badstunder. Verklig vardagslyx.



BADHATTAR

En badhatt håller dig varm när det är kallt väder och skyddar huvudet mot förargliga myggor på sommaren. De skapar en glad stämning under alla årstider. I bastun skyddar hatten håret och hårbotten mot hettan.



BASTUKASSE

Bastukassen, som designats i samarbete med Purje Clothing, är handtillverkad i Finland av återvunnen segelduk och överblivet läder. I kassen kan du förvara alla bastutillbehör och alltid ha dem inom räckhåll.

SITTUNDERLAG

Ett högkvalitativt sittunderlag av 100 procent bomull som känns behagligt mot huden. Storlek 45 x 55 cm. Behåller både sin form och sin färg tvätt efter tvätt.



Öutstanding **by KIRAMI**

Där killar samlas. Där formen möter enkelt stål.
Där lågorna möter en passionerad biffvändare.
Där själens vågor möter badtunnans värme.
- Ser man på, allt är färdigt för en trevlig kväll.

MADE IN
FINLAND



IRON MONSTER

Iron Monster är en stekhäll av robust valsjärn. På den kan du steka saftiga biffar för hela gänget på en gång. Ett verkligt mångsidigt matlagningsredskap, som fungerar på samma sätt som en gammaldags vedeldad spis.

Iron Monster behöver en eldstad som du kan placera den på. Det bästa alternativet för detta är stångrytan Roasty Boss och den förnyade ställningen till den av rostfritt stål. Tillsammans bildar de grillen Iron Monster.

Stenkorgen som fungerar som grillens ben kan antingen fyllas med stenar som passar omgivningen eller lämnas tom. Alla grillens delar kan även köpas separat.



Grillen Iron Monster

Diameter 762 mm,
höjd 625 mm



Roasty Boss Stångryta

ROASTY BOSS

Roasty Boss är en robust grill som uppfyller även den mest krävande matlagarens behov. Tillägsutrustning med allt från kok- och stekplattor till galler finns att få. Roasty Boss är friluftskockens högra hand där du kan steka biffar också för ett större gäng medan potatisarna småputtrar bredvid. Grillens stomme har tillverkats av väderbeständigt cortenstål och de övriga delarna av rostfritt stål. Roasty Boss är alla passionerade grill-mästares dröm. De robusta redskapen tål tidens tand och det finns tillräckligt med plats för att laga även flera rätter på en gång.



Roasty Boss



TRIHOLDY

Triholdy är ett nytt inredningsunder med många ansikten. Genom att kombinera de triangelformade elementen på olika sätt kan du bygga ett stängsel, en rumsavdelare och ett mellanlager för brännved i din egen stil på terrassen. Sätt ihop ett insynsskydd eller vindskydd för badtunnan som passar stilen på din gård.

Triholdy-helheten kan även omvandlas till en grönvägg med krukplanteringar. Du kan också placera trianglarna på marken som planteringsunderlag.



LEATHER PATRON

Nu gäller det inte någon presenning utan ett stiligt och karlaktigt förkläde i tjockt och patinerat läder av hög kvalitet. Läderförklädet adlar den okrönte kungen i grillning och är en ypperlig present.



KINDLING CRACKER

Enkelt och tryggt sätt att spjälka tändved. Kindling Cracker är dessutom hållbar, eftersom den är tillverkad av en gjutjärnsdel och vanligen behövs ingen annan skötsel än borstning.

Att laga mat över öppen eld och äta utomhus stimulerar alla sinnen. I boken Ulos syömään har toppkocken Jesse Söderlund samlat de bästa recepten för matlagning utomhus.



Se receptvideor ur boken LET'S EAT OUT här!



KIRAMIS SAMARBETSPARTNER

VaLePa

VaLePa är en de mest framgångsrika volleybollföreningarna i Finland som på sin meritlista för de senaste sju åren har sex finska mästerskapstitlar och flera vinster i finska cupen, den senaste från år 2022.

VaLePa och Kirami har samarbetat i flera år. Det mångåriga samarbetet gör det möjligt att utveckla verksamheten på lång sikt, och vi kan kombinera två starka positiva varumärken både nationellt och internationellt. Ett stort tack till Kirami för det långsiktiga samarbetet!

- Hanna Arve-Talvitie, verksamhetschef, VaLePa ry



Katri Lylynperä

Katri Lylynperä är en längdskidåkare från Vammala född 1994. Katri är en OS-idrottare, vars bästa placering i en stortävling är åttonde plats i VM i Oberstdorf. Den bästa placeringen i världscupen är femte plats.

Under samarbetet, som inleddes redan 2016, har jag fått lära känna underbara människor på Kirami och två badtunnor har hittat hem även till vår familj. Badtunnan vid stugan har värmt även mina föräldrar och min systers barn, som njuter bättre av sjölandskapet i en badtunna än i en kall sjö. Det har varit trevligt att upptäcka att badtunnan och bastun är familjens gemensamma sätt att koppla av, för ung som gammal.

- Katri Lylynperä



Unna dig lite lyx i vardagen!

Kännetecknande för Kirami Oy:s produkter är deras högkvalitativa utförande från början till slut. Kirami tillverkar badtunnor och bastur av hållbara material av hög kvalitet och erbjuder olika alternativ för alla smaker. I kvaliteten ingår även att produkterna är lätta att sköta och praktiska. Det är lätt och enkelt att börja använda Kiramis produkter. Vi vill erbjuda våra kunder oförglömliga och högkvalitativa bad- och bastuupplevelser oberoende av årstiden.

Kundnöjdheten är vår resurs!



Warmer feelings.

Beställning och leverans

Modellstycken och beställning

Vi har över 200 återförsäljare överallt i Finland. Med hjälp av det omfattande nätverket av återförsäljare kan vi erbjuda dig den bästa möjliga servicen. Våra produkter finns även utställda hos ett flertal återförsäljare. Sök den närmaste återförsäljaren på vår webbplats. På olika evenemang kan du handla med våra försäljare personligen. Våra kontaktuppgifter hittar du på katalogens baksida eller på vår webbplats.

Priser

Priserna i den separata produktkatalogen gäller tills vidare. Vi förbehåller oss rätten till ändringar om produkternas råvarupriser och/eller tillverkningskostnader väsentligt ändras under giltighetstiden. Offerterna från våra försäljare gäller alltid enligt överenskommelse.

Leverans och transport

Produkterna levereras huvudsakligen färdigt monterade. Leveranstiden beror på produkten och säsongen. Vi kommer överens om leveranstiden i samband med beställningen. Våra priser är fritt fabrik. Vi kan även ordna så att en transportfirma levererar din beställning till önskad adress eller så nära den som det går med en lastbil. Fraktpriset fastställs utifrån leveransadressen och den beställda produktens storlek. När försändelsen är färdig skickar vi dig ett textmeddelande med ett fraktsedelnummer som du kan använda för att följa försändelsen. Du kan även själv hämta den beställda produkten från vår fabrik. Då får du ett textmeddelande när produkten är färdig att hämtas.

Bruksanvisningar

Nödvändiga bruksanvisningar medföljer produkterna. Ohjeet ovat ladattavissa myös nettisivuiltamme. För mer information kontakta försäljaren. De angivna måtten är ungefärliga dimensioner.

För närmare leverans- och garantivillkor, se vår webbplats
www.kirami.se

Alla rättigheter till ändringar förbehålls.



www.facebook.com/kirami oy



www.instagram.com/kirami oy



Kirami Oys YouTube-kanal

www.kirami.se/blog



Warmer feelings.

Kirami Oy

Villiläntie 2, 32730 Sastamala, Finland

010 574 2170 (Ina/msa) Försäljning

010 574 2171 (Ina/msa) Tekniskt stöd

info@kirami.fi

www.kirami.se

03/2024/2500