



*Warmer feelings.*

# *För stämningsfulla badstunder*





Kirami erbjuder sina kunder högkvalitativa badtunnor, handgjorda Kirami FinVision -sauna (bastu), produkter till gården i serien Outstanding samt ett mångsidigt utbud av olika slags utrustning och tillbehör.

Kiramis historia började år 2001, det vill säga för 21 år sedan. De första badtunnorna importerades från Sverige, men den egna produktionen inleddes snabbt. År 2006 flyttade företaget till nya lokaler och produktutbudet utökades med vedeldade badtunnor. Till de nuvarande över 3 300 kvadratmeter stora verksamhetslokalerna flyttade Kirami i början av 2011. Badtunnor utrustade med en inre plastinsats, samt en omfattande serie kemikalier för vattenrengöring lanserades året efter.

År 2015 utökades produktutbudet ytterligare. Kärnan i den högklassiga produktserien Outstanding bestod av grillar, utomhuseldstäder och trädgårdsinredningar tillverkade av modernt och robust cortenstål. Ett nytt område erövrades år 2019, när Kirami introducerade den första naturnära Kirami FinVision -sauna på marknaden. I takt med den ökade populariteten har modellerna bara blivit fler.

I februari 2020 grundades Kirami AB i Sverige, och antalet återförsäljare ökade i led med att flera nya kedjor anslöt sig. Från och med den 28 maj 2021 ingår Kirami även i Harvia-koncernen.

Kirami levererar sina produkter förutom inom Finland även till utlandet. Förutom i europeiska länder kan man nu njuta av Kiramis badtunnor och bastur också i Japan och USA.

Kiramis bärande tanke är att erbjuda högkvalitativa produkter som är lätta att använda och som du kan vara stolt över. Alla våra badtunnor och Kirami FinVision -sauna tillverkas för hand av noggrant utvalda råmaterial och monteras i vår fabrik i Sastamala.

## INNEHÅLL

4-7	Produktgrupper
8-9	Kirami är
10-11	Hjälpmedel vid valet av badtunna
12-25	Original
26-31	Comfort
32-35	Premium
36	Njut av din badtunna året om
38	Färger och material
40	Kaminer
42	Trappor och dryckeshållare
43	Tubbar 2
44	Lock och lås
46	Planerat in i minsta detalj
48-51	Enkel vattenhygien i Kiramis badtunnor
52	Kirami är en föregångare även inom säkerhet
55-61	Kirami FinVision -sauna
62	Skötsel och underhåll av bastun
64	Kirami FinVision Experience
66-69	Outstanding

MADE IN +  
FINLAND



# Kirami - 21 år av njutningsfyllda bad- och bastustunder

Kirami fyller 21 år i år, det vill säga fjolåret var ett jubileumsår för oss. Förutom att det var en viktig milstolpe var det ett händelserikt år på många områden. De drygt 20 åren inom branschen har gett oss enorm materialkunskap samt kompetens och yrkesskicklighet, så att vi kan tillverka högkvalitativa och hållbara produkter, som våra kunder kan njuta länge av.

Två av de mest populära badtunnorna under år 2021 var den lättskötta och gedigna **Steady** samt **Family L**, som har behållit sin popularitet bland de som drömmer om större bad. Även för de mindre modellerna i serien Tiny hittade man genast användare. Eftersom **Tiny** blivit så populär har vi gjort produkten ännu bättre. En ny form, bättre sittställning och samma bottenisolering som i de övriga badtunnorna samt tömningen av badet ger Tiny ännu mer dragningskraft.

En av nyheterna i den här katalogen är **avsvalkningspoolen Dippy**, som tar bastuupplevelsen till den omtalade "next level". I Kiramis utbud av badtunnor är det med andra ord nu ännu mer säkert att du hittar en badtunna i precis rätt storlek och med precis rätt egenskaper för din trädgård.

Våra **BioCool vattenreningsprodukter** är klorfria alternativ för att hålla badvattnet rent och har varit en succé förutom i Finland även i Sverige, Frankrike, Tyskland och England. I år kommer dessa produkter lanseras i fler länder.

I och med den stora efterfrågan på **Kirami FinVision -sauna** har vår **Sauna Factory** expanderat till två olika byggnader. Våra modeller har också blivit fler, eftersom **Kirami FinVision -sauna Original** har fått sällskap av **Kirami FinVision -sauna Nordic misty**, som kan fås med ångaggregat och infraröd värme. Bastun levereras med taket färdigt monterat, och alla elanslutningar fungerar med principen Plug and play. Båda modellerna kan nu kompletteras med ett omklädningsrum och ytterligare tillbehör.

När man pratar om bastur får man inte glömma bastutextilierna och vår kollektion **Kirami FinVision Experience**, som är designad för våra bastur i syfte att skapa en komplett bastuupplevelse.

*Vi önskar dig trivsamma stunder med vår nya produktkatalog!*



A DIVISION OF  
**HARVIA GROUP**



# Original

Kirami Original är urkällan till en autentisk badstämning. De traditionella och okonstlade badtunnornas kvalitet bygger på noggrant utvalda material och finslipade detaljer.

Produktfamiljen Original är ett alternativ för badsällskap av alla storlekar. För de som skaffar sin första badtunna har **Hazy** varit en favorit, medan **Breezy** tar enkelt underhåll till en helt ny nivå och badtunnorna **Woody** tilltalar naturvänner med sin genuina träkänsla. Den nya **avsvalkningspoolen Dippy** passar bra till exempel för att svalka sig i efter bastubad. **Chill** är lägre än våra andra badtunnor och enkel att transportera också till mindre gårdar. Den bekväma sittställningen gör det möjligt att slappna av i badtunnan på ett helt nytt sätt. De förnyade **Tiny** och **Woody Tiny** i sin tur erbjuder behagliga badstunder för två.

Badtunnorna Kirami Original är genuint finska.

Sidorna: 12-25



# Premium

Produkterna i serien Premium är Kiramis flaggskepp. Deras design, effekt och användarkomfort är i en helt egen klass. Till produktfamiljen Premium hör till exempel den lyxiga **Pearly**, som även finns med en verkligt imponerande utsida av äkta koppar.

Även badtunnorna **Red Cedar Premium** ingår i produktfamiljen Premium. Senare under våren kommer dessutom den helt nya **Steady Flow**, en badtunna med duschmunstycken.

Produkterna i serien Premium är en fröjd för ögat och håller år efter år även i krävande förhållanden.

Badtunnorna i serien Kirami Premium är genuint finska.

Sidorna: 32-35





# Comfort

Kirami Comfort ger njutningsfyllda badstunder på ett smidigt sätt. De lättskötta och underhållsfria plasttunnorna är det perfekta valet för den aktiva badaren.

Storfavoriten **Steady** i serien Comfort passar den bekymmersfria badaren som uppskattar en modern stil och bekvämlighet. Bland badtunnorna i serien **Family** finns alternativ för både mindre och större familjer. Vid planeringen av badtunnorna har vi beaktat behoven för barnfamiljer, äldre och personer med rörelsenedsättningar samt gjort det extra enkelt och tryggt för användaren att ta sig ner och upp ur badtunnan.

Badtunnorna i serien Kirami Comfort är genuint finska.

Sidorna: 26-31





# Kirami FinVision -sauna

Kirami FinVision -sauna (bastu) är ett resultat av högkvalitativt hantverksarbete. **Bastuns** interiör är väl genomtänkt både i fråga om utseende och praktiskhet. Den hemtrevliga atmosfären hänför varje badare, och de stora glasytorna gör naturen närvarande. Lavarna, som kan lyftas upp, underlättar städningen och gör bastun praktisk att använda. Bastun **FinVision -sauna Original** och vår nyhet **Kirami FinVision -sauna Nordic misty**, kan fås med flera olika alternativ för aggregat och uppvärmning. Båda basturna kan kompletteras med ett omklädningsrum med en bänk, LED-belysning och en klädhängare som tilläggsutrustning.

Sidorna: 55-61



## Outstanding

Produkterna i serien Outstanding kom till, eftersom de måste. Vi ville ha hållbara, praktiska och estetiska element för ett njutningsfullt liv i trädgården hemma och vid stugan. **Roasty Boss** är en robust grill som uppfyller även den mer krävande kockens önskemål, i synnerhet om man dessutom skaffar en **Iron Monster**-stekhäll till den. Tillsammans bildar de ett drömteam inom matlagning som du kan använda för att laga mat också till större sällskap. **Stålgrytan Roasty Boss** kan användas separat även som eldstad, för att göra kvällarna stämningsfulla med levande eld. Övriga tillbehör är det snyggt patinerade läderförklädet **Leather Patron** och **träkolet Heat It Up**, som ger den bästa glöden. Den senaste nykomlingen i serien Outstanding är toppkocken Jesse Söderlunds kokbok **Ulos Syömään (Äta utomhus)**, där du hittar det ena läckra receptet efter det andra på mat som du kan laga och äta ute. Produkten **Triholdy** i serien Outstanding är ett praktiskt och mycket mångsidigt element för trädgårdsinredning. Produkten är tillverkad av cortenstål och kan användas som rumsavdelare, hylla, vedställ och planteringslåda. Endast fantasin sätter gränser.

Sidorna: 66-69





## *Kirami FinVision Experience*

Närhet till naturen och livsnjutning är förknippade med alla Kiramis produkter, så även produktserien **Kirami FinVision Experience**, som innehåller produkter för en komplett bastuupplevelse. Behagliga sittunderlag av bomull, mjuka och väl tilltagna handdukar i våffelväv samt snygga och lyxiga badrockar av 100 procent bomull gör bastubadet ännu mer njutningsfullt och gör det bokstavligen till en upplevelse. I produktserien ingår även en bastukasse av återvunnen segelduk samt roliga badhattar, som är användbara särskilt vid bad i badtunna och som finns i modeller för alla smaker.

Sidorna: 64-65





# Kirami betyder:



## Enkelt och tryggt val:

- Ett vidsträckt återförsäljarnät
- ett stort utbud
- kan placeras nästan var som helst
- det yttre och placeringen kan prövas ut med en 3D-app
- transport vart som helst
- levereras färdigt monterad; kunden installerar endast kaminen och skorstenen
- tydliga och detaljerade instruktioner
- i bloggarna och på sidan med vanliga frågor finns svar på alla frågor,
- webbutiken är alltid öppen
- på webbplatsen kan all nödvändig information samlas på ett behändigt produktkort, som du kan använda som hjälp vid köpet

## Trygg att använda:

- alla skorstenspaket har värmeskydd
- tack vare att kaminen är vattenmantlad blir den aldrig brännhet
- låsbara lock
- badtunnorna är lätta att bära tack vare vårt starka isolerade fundament
- badtunnornas genomföringar har skyddsgaller
- belysningen är tryggt fabriksmonterad, utan hål i karet
- produktgaranti och support
- stabila och säkra trappor finns för alla badtunnor
- modeller som tar särskild hänsyn till behoven hos familjer
- två olika typer av värmare: ved och el
- gnistplåt finns att ha framför vedkaminen

## Smidig att utrusta:

- lock, trappor och dryckeshållare till alla modeller
- många typer av tilläggsutrustning, såsom nackstöd och LED-belysning

## Lättskött:

- töms lätt helt och hållet på vatten med ventil utifrån
- enkel att hålla ren
- vedkamin som är enkel att elda och rengöra
- anodstång som skyddar kaminen mot korrosion från aggressivt vatten och garanterar längre livslängd
- beständigt isolerande EPS-underrede som ger styrka och lätthet
- underhållsfria alternativ av ytterpaneler: EcoPlank, EcoStripe och Copper
- locket skyddar mot skräp och håller badvattnet varmt



# Ansvarsfullt köp:

- tillverkad i Finland
- standardiserad
- ansvarsfull tillverkare
- hela livscykeln är uttänkt: lång livslängd och återvinningsbara material
- starkt varumärke



Warmer feelings.

+



+



+

Standarden  
EN 17125



Ladda ned från App Store (Kirami Hot Tub Designer)



eller Google Play (Kirami).



### Kirami Hot Tub Designer

I appen kan du bygga en badtunna efter eget tycke och testa hur tunnan passar på din trädgård.

## Hjälpmedel som stöd för val av badtunna

### Kirami Hot Tub Designer

Kirami Hot Tub Designer ger dig möjlighet att enkelt och på ett roligt sätt hitta en badtunna som passar just dig och din familj.

Läs mer om Kiramis sortiment av badtunnor och välj mellan flera olika alternativ för att hitta en badtunna i rätt storlek och med rätt egenskaper samt tillhörande kamin.

Därnäst kan du jämföra tillgängliga invändiga och utvändiga material till den valda badtunnan. Du kan granska olika alternativ och kombinationer, och genast se hur din badtunna skulle se ut.

När du har hittat en lämplig badtunna och de mest tilltalande materialen, kan du testa hur bad-

tunnan skulle se ut i sin naturliga miljö - i din trädgård eller altan. Placera illustrationen av badtunnan på telefonens skärm, på den plats där du har planerat att placera badtunnan och ta en bild. Därefter kan du behändigt visa din plan till exempel för övriga familjemedlemmar.

Kompletera sedan badtunnan med önskad tillägsutrustning, såsom trappor och dryckeshållare. Systemet erbjuder alltid tillägsutrustning för just den valda helheten, så det kan inte bli fel.

I sammanfattningen samlas all viktig information om de valda produkterna. När du är nöjd med dina val, fyller du i dina uppgifter och skickar offertbegäran till oss!

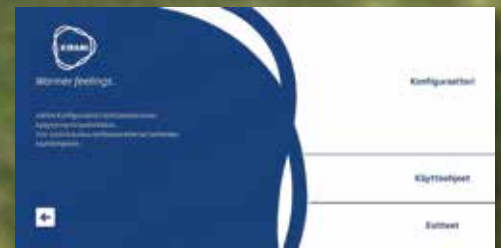
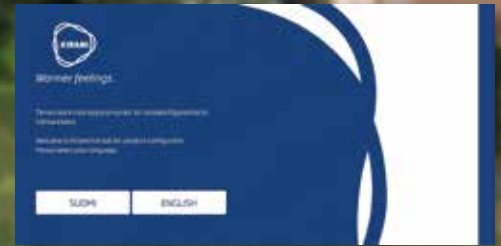



## Produktkort

Du kan även välja den badtunna som passar dig bäst på Kiramis webbplats.

Bläddra bland produktsidorna för de olika modellerna av badtunnor, hitta din önskade modell och testa hur olika tunn färger och ytmaterial skulle se ut i din badtunna. På varje badtunnas produktsida visas endast alternativ som är tillgängliga för den aktuella badtunnan, vilket innebär att du av misstag inte kan välja till exempel en kamin eller

tilläggsutrustning som inte är kompatibel med modellen som du tittar på. Systemet ser även till att alla nödvändiga element blir valda, så att du får en funktionell helhet.

När du är nöjd med tunnmodellen och tilläggsutrustningen som du har valt, kan du ladda ned ett produktkort i pdf-format för din blivande badtunna. Du kan skriva ut det, gå till din närmaste återförsäljare och lägga en beställning på dina drömmars badtunna.



## Vanliga frågor, bloggar och videor

Ingen som har köpt en badtunna från Kirami blir någonsin ensam med eventuella frågor som dyker upp. Vi har svar, anvisningar och tips för i praktiken alla situationer som uppkommer.

En länk till avsnittet Vanliga frågor hittar du på nästan alla sidor på Kiramis webbplats. Oberoende av om du vill veta mer om transporten och installationen av badtunnan eller dess uppvärmning, renhållning av vattnet eller till exempel om vinterförvaring, har frågan behandlats grundligt på sidan Vanliga frågor och svaren är ofta

även kompletterade med illustrerande videor.

Kiramis blogginslag varierar från kundberättelser till presentationer av nyheter samt djupare behandling av ämnen som intresserar användare av badtunnor. I bloggarna kan du hitta enorma mängder utmärkta tips och idéer, med vilka du kan göra din badstund ännu mer njutningsfylld.

I avsnittet Bruksanvisningar på vår webbplats har vi samlat både användbara instruktionsvideor och stämningssydda videoklipp. Våra tydliga och illustrerande instruktionsvideor ger dig anvisningar om hur du installerar och använder badtunnan. Vi har tänkt på allt för att din tillvaro med din Kirami-badtunna ska bli så behaglig som möjligt!

## Kirami Reningsystem

Reningsverk för flörens av badtunnans i badtunnor, städat och pooler. Ett mycket viktigt element i badtunnor är rengöring av vattnet och reningsverk (filter) för badtunnor och små pooler. Detta professionella reningsverk eliminerar alla mikroorganismer som orsakar lukt och färg. Detta reningsverk är utvecklat för badtunnor och små pooler. Kirami Reningsverk för rengöring av badtunnor. MF200 är...

### Kirami Original Breezy M

#### Cult-öl ST-Coal Black, Light Gray

Breezy i produktserien Original är en badtunna med plastinnsats med mässing och krossande filterelement som kan blandas med en estetisk guldbehandling som gör att badtunnan blir ett vackert och hälsigt givet. Ger en magisk effekt i badtunnor med svandunnsbad. Detta stödsmodell passar in i de bästa miljöer som badtunnor. Ett nytt alternativ till yttäcknad är en mässingbehandling som gör badtunnorna i ett underbart. Breezy M är tillgänglig för en hel familj eller för en sammankomst för ett kompagni.

Som tillbehör används en ständigt giltig Cult-ölkamin som passar små badtunnor. Kamin är tillgänglig i högglänsig, värmelämpligt material. Som tillbehör har en träskena (båt) i kult-ölkamin tillgänglig. Garanterat behåller ett utmärkt utseende. Innehåller sammansatta, laggiga färg är nyrenat med färg-effekt. Innehåller guldbehandling som passar i alla miljöer och är ena förhållande med brun eller silver.

Tunnans diameter är 170 cm, vattenvolym 1540 liter och den lämpar sig för 4-6 personer. Badtunnans höjd är 152 cm. Cult-ölkaminens brutovikt är 25 kg och nettovikt är 22 kg.

#### Teknisk information

ANTAL PERSONER	4-6
FYLLNINGSVOLYM	1500
VÄTTEKAPACITET	1540l
YTRE DIAMETER	170 cm
HÖJD	110 cm
DJUP	91 cm
VIKT	132 kg
PRODUKTLÄNGD	258 cm
PRODUKTBREDD	170 cm
PRODUKTHÖJD	210 cm
PRODUKT KOD	OBGG11900CULT751CB



64303675195

#### Kom ihåg tillbehör



Hem > Blogg

## Högklassiga badtunnor och bastur från Vingberg Polska



**Senaste uppdateringar**  
Högklassiga badtunnor och bastur från Vingberg Polska. Gör vintertym i en badtunna. Badtunnor kan användas för att bruka upp kroppens värme. Två hem, två badtunnor. En badtunna ger mer välbefinnande i höst.

**Etiketter**  
Badtunna  
Kund story  
Personal  
Historier från återförsäljare  
Gästbort  
Arkiv





Original

*Snabbuppvärmda Chill  
för fullständig avkoppling.*

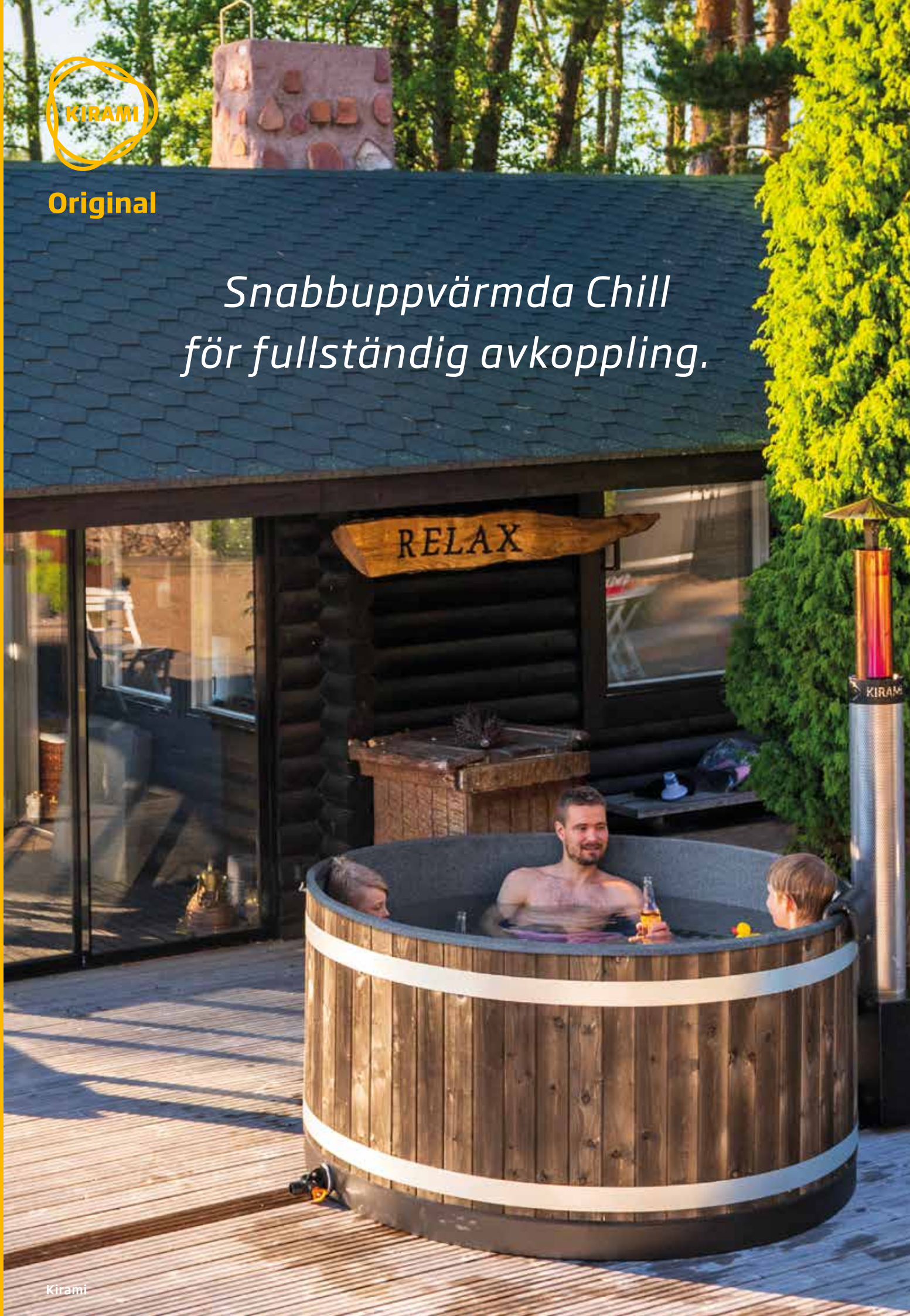





# Chill

**M**  
 x 3-4

Chill är ett nytt sätt att bada i badtunna. Den låga bänken gör det möjligt att koppla av på ett helt nytt sätt i badtunnan, och den bekväma sittställningen är perfekt för lättjefulla stunder för vuxna. Barnen å andra sidan kan njuta av vilda vattenlekar i badtunnan Chill. Det låga karet är snyggt och elegant utformat samt kanten rejält stadig. Badtunnan Chill är också det perfekta valet för små trädgårdar, eftersom den enkelt kan bäras även genom smalare portar och dörröppningar till bakgården. Den lilla vattenvolymen gör att tunnan fylls snabbt och ger liten vedåtgång.

Externa  
färger:



Coal  
Black

Interna  
färger:



Stone  
Grey



	<b>M</b>
<b>VATTENVOLYM</b>	1170 l
<b>MINIMUM VATTENVOLYM</b>	490 l
<b>VEDKAMIN</b>	MICU
<b>DIAMETER</b>	170 cm
<b>DJUP</b>	65 cm
<b>BADTUNNANS HÖJD</b>	80 cm
<b>BÄNK</b>	Integrerad 5 cm runt hela
<b>VIKT</b>	Badtunnan på bilden väger 70 kg*
<b>AVTAPPNING</b>	Avtappningsventil på utsidan för Ø 38 mm slang
<b>SKORSTEN</b>	Ø 120 mm, 1,5 m + Topphuv
<b>VÄRMESKYDD RUNT SKORSTEN</b>	1 m
<b>TILLVAL LOCK</b>	Plastlock / Isolerat lock

\*Vikten är för själva badtunnan utan vedkamin och skorsten. Vikten för vedkaminen och skorstenen finner du på sidorna 40-41.

**F: Hurdant underlag/hur dan grund krävs för badtunnan?**

**S:** För installationen av badtunnan ska du som underlag/grund välja ett plant underlag som har kapacitet att bära badtunnans hela vikt och yta. Grunden kan jämnas ut med stenkross eller om du vill ha en fastare grund, kan du gjuta den av betong eller belägga den med plattor. Du rekommenderas även hålla badtunnans omgivning fri från växtlighet. Se anvisningarna!





Original

*Breezy - en av våra  
mest sålda modeller*







# Breezy

**M**

4-6

Modellen Breezy i serien Original med ett enfärgat inre kar av plast är lättsköttheten personifierad. Som tilläggsutrustning finns säker LED-belysning, vars sken framhäver karetets färg. Denna tidlösa modell lämpar sig för alla ändamål och är utan undantag ett säkert val. Breezy M är tillräckligt stor för en normalstor familj eller till exempel ett mindre kompisgäng.

Externa  
färger:

Coal  
Black

Dark  
Walnut

Interna  
färger:

Light  
Gray

Polar  
Blue



	<b>M</b>
<b>VATTENVOLYM</b>	1540 l
<b>MINIMUM VATTENVOLYM</b>	650 l
<b>VEDKAMIN</b>	CULT
<b>DIAMETER</b>	170 cm
<b>DJUP</b>	91 cm
<b>BADTUNNANS HÖJD</b>	110 cm
<b>BÄNK</b>	Inbyggd, runt hela tunnan
<b>VIKT</b>	Badtunnan på bilden väger 94 kg*
<b>AVTAPPNING</b>	Avtappingsventil på utsidan för Ø 38 mm slang
<b>SKORSTEN</b>	Ø 120 mm, 1,5 m + Topphuv
<b>VÄRMESKYDD RUNT SKORSTEN</b>	1 m
<b>TILLVAL LOCK</b>	Plastlock / Isolerat lock

\*Vikten är för själva badtunnan utan vedkamin och skorsten. Vikten för vedkaminen och skorstenen finner du på sidorna 40-41.





Original

*Stilfulla Hazy  
passar in överallt*







# Hazy

**M**  
x 4-6

En badtunna som erbjuder bekvämsfrihet, komfort och modern stil. Hazy är lika stor som sin populära släkting Steady. Till Hazy valde vi precis de egenskaper som gör den till ett säkert val till exempel för dig som överväger att köpa din första badtunna. Om du vill ha en enkel och okonstlad badtunna, som ändå erbjuder komfort och bekvämsfrihet, är Hazy perfekt för dig. Den formgivna, upphöjda sitsen ger flera möjligheter. Vid bad på tu man hand kan man bekvämt sätta sig lite på sidan och använda den förhöjda delen som extra rygg och armstöd och sträcka ut benen bekvämt längs sitsen och den kan också underlätta in- och ursteg. Badtunnans släta, ljusa plastytor gör att du kan montera Kiramis säkra LED-belysning, som finns som tillägsutrustning. Vedkaminen är en, gråtonad CULT. Ytterhöljet är av hållbar, finsk granpanel, som har betsats mörkbrun eller svart. Hazys plastinsats är av homogen genomfärgad polyetenplast som har en sammetslena yta i en stilfull grå ton som passar i många omgivningar.



Externa färger:

Coal Black

Dark Walnut

Interna färger:

Casual Gray

LED

	<b>M</b>
<b>VATTENVOLYM</b>	1420 l
<b>MINIMUM VATTENVOLYM</b>	600 l
<b>VEDKAMIN</b>	CULT
<b>DIAMETER</b>	170 cm
<b>DJUP</b>	90 cm
<b>BADTUNNANS HÖJD</b>	107 cm
<b>BÄNK</b>	Inbyggd, runt hela tunnan
<b>VIKT</b>	Badtunnan på bilden väger 79 kg*
<b>AVTAPPNING</b>	Avtappningsventil på utsidan för Ø 38 mm slang
<b>SKORSTEN</b>	Ø 120 mm, 1,5 m + Topphuv
<b>VÄRMESKYDD RUNT SKORSTEN</b>	1 m
<b>TILLVAL LOCK</b>	Plastlock / Isolerat lock

\*Vikten är för själva badtunnan utan vedkamin och skorsten. Vikten för vedkaminen och skorstenen finner du på sidorna 40-41.





Original

*Liten badtunna,  
som ger stor njutning  
- Tiny och Woody Tiny*



**Omarbetad  
modell  
2022**



# Tiny

Den ovala formen på badtunnan Tiny i serien Original har förnyats för att vara mer tilltalande samt sittställningen har förbättrats. Denna smäckra badtunna med två utformade sitsar har ett inre kar, är lätt att underhålla och lämpar sig bäst för en eller två personer. Den lätta vikten och kompakta storleken gör badtunnan enkel att montera på såväl små gårdar som terrasser. Tack vare den snabba uppvärmningen av Tiny och dess lilla vattenvolym kan även jäktade vardagskvällar bli en ren lyx. Säker LED-belysning, som installeras färdigt på fabriken, fås som tilläggsutrustning till karet. Belysningen framhäver karetets färg och skapar magisk stämning under badstunder i skymningen.



Externa färger:



Interna färger:



	S
VATTENVOLYM	615 l
MINIMUM VATTENVOLYM	315 l
VEDKAMIN	CULT
LÄNGD	170 cm
DJUP	83 cm
BADTUNNANS HÖJD	98 cm
BREDD	71,5 cm
BÄNK	Skålad sits i vardera ände
VIKT	50 kg*
AVTAPPNING	Avtappningsventil på utsidan för Ø 38 mm slang
SKORSTEN	Ø 120 mm, 1,5 m + Topphuv
VÄRMESKYDD RUNT SKORSTEN	1 m
TILLVAL LOCK	Isolerat lock

\*Vikten är för själva badtunnan utan vedkamin och skorsten. Vikten för vedkaminen och skorstenen finner du på sidorna 40-41.

# Woody Tiny

S  
x 1-2

Det äkta träet i Woody Tiny skapar rustik stämning under badstunden. Woody Tiny är den minsta badtunnan av massivt trä i vårt sortiment och passar på såväl små och charmiga gårdar som terrasser. Badtunnans storlek och nya form gör Woody Tiny perfekt för par eller tillfällen där vattenanvändningen behöver minimeras. Tack vare en snabb uppvärmning och liten vattenvolym har du tid att koppla av i badtunnan även under de mest hektiska kvällarna. Woody Tiny ger dig allt du behöver för en fantastisk badupplevelse i en vedeldad tunna. Förutom Woody Tiny av värmebehandlat trä i serien Original finns modellen Premium, som är tillverkad av tuja.



Material:



	ORIGINAL WOODY TINY(TW)	PREMIUM WOODY TINY (RC)
VATTENVOLYM	760 l	760 l
MINIMUM VATTENVOLYM	580 l	580 l
VEDKAMIN	MICU	MICU
LÄNGD	170 cm	170 cm
DJUP	85 cm	85 cm
BADTUNNANS HÖJD	98 cm	98 cm
BREDD	71,5 cm	71,5 cm
BÄNK	Träsits i vardera ände	Träsits i vardera ände
VIKT	100 kg*	90 kg*
AVTAPPNING	Kulventil 1 1/2" inv gäng + Slangnippeln 38 mm	Kulventil 1 1/2" inv gäng + Slangnippeln 38 mm
SKORSTEN	Ø 120 mm, 1,5 m + Topphuv	Ø 120 mm, 1,5 m + Topphuv
VÄRMESKYDD RUNT SKORSTEN	1 m	1 m
TILLVAL LOCK	Isolerat lock	Isolerat lock





Original

*I Tiny Dippy kopplar du  
alltid av i bästa sällskap  
- ensam eller på tumanhand*



# Tiny Dippy

Vi har fått många förfrågningar om badtunnor utan värmeaggregat, och eftersom vi alltid lyssnar uppmärksamt på våra kunder bestämde vi oss för att utöka vårt sortiment med en så kallad avsvalkningsbad. I detta bad svalkar man sig till exempel mellan bastubad eller under heta sommark dagar. En avsvalkningsbad är också ett perfekt alternativ för den som drömmer om att vinterbada. I modellen Tiny Dippy är alla mått och egenskaper desamma som i versionen med vedkamin, men utan vedkamin och dess genomföringar.



Externa färger:



Interna färger:



	S
VATTENVOLYM	615 l
MINIMUM VATTENVOLYM	315 l
LÄNGD	170 cm
DJUP	83 cm
BADTUNNANS HÖJD	98 cm
BREDD	71,5 cm
BÄNK	Skålad sits i vardera ände
VIKT	50 kg*
AVTAPPNING	Avtappningsventil på utsidanför Ø 38 mm slang
TILLVAL LOCK	Isolerat lock

# Woody Tiny Dippy

S  
1-2

Under heta sommark dagar eller mellan bastubad skulle det vara härligt att glida ner i ett svalt bad för att svalka ner sig, eller kanske du vill uppleva hur det är att vinterbada vid andra tidpunkter än på vintern? Då är Kiramis avsvalkningsbad ett utmärkt alternativ. Woody Tiny Dippy är samma smäckra och snygga kar som Woody Tiny med kamin, men utan vedkamin. Svalka dig ensam eller på tumanhand!



Material:

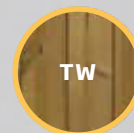

	ORIGINAL WOODY TINY(TW)	PREMIUM WOODY TINY (RC)
VATTENVOLYM	760 l	760 l
MINIMUM VATTENVOLYM	580 l	580 l
LÄNGD	170 cm	170 cm
DJUP	85 cm	85 cm
BADTUNNANS HÖJD	98 cm	98 cm
BREDD	71,5 cm	71,5 cm
BÄNK	Träsits i vardera ände	Träsits i vardera ände
VIKT	100 kg*	90 kg*
AVTAPPNING	Kulventil 1 1/2" inv gäng + Slangnippeln 38 mm	Kulventil 1 1/2" inv gäng + Slangnippeln 38 mm
TILLVAL LOCK	Isolerat lock	Isolerat lock





Original

*Lugnande Woody för återhämtning  
efter hektiska dagar*





# Original Woody

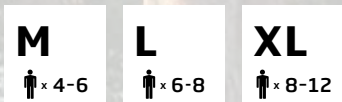

Badtunnor av värmebehandlat trä skänker en genuin, naturnära känsla till badstunden. Denna badtunna kan utrustas med olika modeller av vedkaminer, allt från den traditionella invändiga vedkaminen till den högeffektiva TUBE. Det mångsidiga sortimentet erbjuder många möjligheter till placeringen av badtunnan till exempel vid en terrass.



Material:



# Premium Woody



I badtunnorna Woody Premium har som material använts luxuöst stiligt rött cederträ som skänker badstunden en äkta naturnära stämning. Trämaterialet är lätt men i toppklass när det gäller röthärdighet. Badtunnans manuella finish gör badtunnorna i serien Woody Premium riktiga lyxprodukter bland badtunnor, och fulländas av de supereffektiva vedkaminen CUBE eller TUBE.



Material:



	M	L	XL
<b>VATTENVOLYM</b>	1860 l	2600 l	3180 l
<b>MINIMUM VATTENVOLYM</b>	1460 l	2060 l	2800 l
<b>VEDKAMIN</b>	SUB/CUBE/TUBE	SUB/CUBE/TUBE	TUBE
<b>DIAMETER</b>	170 cm	200 cm	220 cm
<b>DJUP</b>	95 cm	95 cm	95 cm
<b>BADTUNNANS HÖJD</b>	108 cm	108 cm	108 cm
<b>BÄNK</b>	Två plankor runt	Två plankor runt	Två plankor runt
<b>VIKT</b>	140 kg*	160 kg*	180 kg*
<b>AVTAPPNING</b>	Kulventil 1 1/2" inv gäng + Slangnippeln 38 mm	Kulventil 1 1/2" inv gäng + Slangnippeln 38 mm	Kulventil 1 1/2" inv gäng + Slangnippeln 38 mm
<b>SKORSTEN</b>	Ø 150 mm, 2 m + Topphuv	Ø 150 mm, 2 m + Topphuv	Ø 150 mm, 2 m + Topphuv
<b>VÄRMESKYDD RUNT SKORSTEN</b>	1 m	1 m	1 m
<b>TILLVAL LOCK</b>	Plastlock / Isolerat lock	Isolerat lock	Isolerat lock

	M	L
<b>VATTENVOLYM</b>	1860 l	2600 l
<b>MINIMUM VATTENVOLYM</b>	1460 l	2060 l
<b>VEDKAMIN</b>	CUBE/TUBE	CUBE/TUBE
<b>DIAMETER</b>	170 cm	200 cm
<b>DJUP</b>	95 cm	95 cm
<b>BADTUNNANS HÖJD</b>	108 cm	108 cm
<b>BÄNK</b>	Två plankor runt	Två plankor runt
<b>VIKT</b>	120 kg*	140 kg*
<b>AVTAPPNING</b>	Kulventil 1 1/2" inv gäng + Slangnippeln 38 mm	Kulventil 1 1/2" inv gäng + Slangnippeln 38 mm
<b>SKORSTEN</b>	Ø 150 mm, 2 m + Topphuv	Ø 150 mm, 2 m + Topphuv
<b>VÄRMESKYDD RUNT SKORSTEN</b>	1 m	1 m
<b>TILLVAL LOCK</b>	Plastlock / Isolerat lock	Isolerat lock

\*Vikten är för själva badtunnan utan vedkamin och skorsten. Vikten för vedkaminen och skorstenen finner du på sidorna 40-41.





Original

*Woody Dippy ger avsvalkning  
och en känsla av äkta trä*





# Original Woody Dippy

M

♂ x 4-6

Badtunnan Woody finns även utan vedkamin och de genomföringar som en sådan kräver. Då fungerar den som ett uppfriskande avsvalkningsbad, dit det känns himmelskt att slinka ner under heta sommarkvarnar eller mellan och efter bastubad. Det kalla vattnet gör det även möjligt att uppleva hur det känns att vinterbada och ger positiva hälsoeffekter året om. Bland idrottare är det en allmänt beprövad metod att doppa sig i kallt vatten för att återhämta sig från ansträngning. Woody Dippy i produktfamiljen Original är tillverkad av värmebehandlat trä.

Material:



	M	L	XL
<b>VATTENVOLYM</b>	1860 l	2600 l	3180 l
<b>MINIMUM VATTENVOLYM</b>	1460 l	2060 l	2800 l
<b>DIAMETER</b>	170 cm	200 cm	220 cm
<b>DJUP</b>	95 cm	95 cm	95 cm
<b>BADTUNNANS HÖJD</b>	108 cm	108 cm	108 cm
<b>BÄNK</b>	Två plankor runt	Två plankor runt	Två plankor runt
<b>VIKT</b>	140 kg*	160 kg*	180 kg*
<b>AVTAPPNING</b>	Kulventil 1 1/2" inv gäng + Slangnippeln 38 mm	Kulventil 1 1/2" inv gäng + Slangnippeln 38 mm	Kulventil 1 1/2" inv gäng + Slangnippeln 38 mm
<b>TILLVAL LOCK</b>	Plastlock / Isolerat lock	Isolerat lock	Isolerat lock

# Premium Woody Dippy

M

♂ x 4-6

Woody Dippy i produktfamiljen Premium är annars likadan som Original Woody Dippy, men den är tillverkad av det fantastiskt vackra och lyxiga träslaget röd ceder. Den vackert utförda Premium Woody Dippy ger en känsla av äkta trä och lyx under badstunderna.

Material:



	M	L
<b>VATTENVOLYM</b>	1860 l	2600 l
<b>MINIMUM VATTENVOLYM</b>	1460 l	2060 l
<b>DIAMETER</b>	170 cm	200 cm
<b>DJUP</b>	95 cm	95 cm
<b>BADTUNNANS HÖJD</b>	108 cm	108 cm
<b>BÄNK</b>	Två plankor runt	Två plankor runt
<b>VIKT</b>	120 kg*	140 kg*
<b>AVTAPPNING</b>	Kulventil 1 1/2" inv gäng + Slangnippeln 38 mm	Kulventil 1 1/2" inv gäng + Slangnippeln 38 mm
<b>TILLVAL LOCK</b>	Plastlock / Isolerat lock	Isolerat lock





Comfort

## *Family M - praktisk bekvämlighet*





# Family M

M  
x 3-5

I Family-badtunnan har vi beaktat såväl barns och äldre personers som rörelsehindrades specialbehov. Utöver det praktiska har vi också satsat på säkerheten allt mera. Tack vare bänken är vattendjupet angenämare och mer avslappnad även för barn och kortvuxna badare.

Externa färger:



Interna färger:



	M
VATTENVOLYM	1370 l
MINIMUM VATTENVOLYM	590 l
VEDKAMIN	CULT / MACU
DIAMETER	170 cm
DJUP	91 cm
BADTUNNANS HÖJD	110 cm
BÄNK	Inbyggd, runt hela tunnan
VIKT	Badtunnan på bilden väger 85 kg*
AVTAPPNING	Avtappningsventil på utsidan för Ø 38 mm slang
SKORSTEN	Ø 120 mm, 1,5 m + Topphuv
VÄRMESKYDD RUNT SKORSTEN	1 m
TILLVAL LOCK	Plastlock / Isolerat lock

\*Vikten är för själva badtunnan utan vedkamin och skorsten. Vikten för vedkaminen och skorstenen finner du på sidorna 40-41.





Comfort

## *Family L - badupplevelser för familjer i alla storlekar*



**F: Hur levereras badtunnan och hur får jag in den på tomten?**

**S:** Badtunnan levereras normalt med alla tillbehör förpackade inuti badtunnan, varvid totalvikten kan bli upp till 200 kilo. Själva badtunnan i sig är ganska lätt. När du lyft ut vedkaminen andra lösa föremål, blir badtunnans vikt beroende på modellen 100-160 kg, då kan den normalt bäras av 3-4 personer.



OMTYCKT  
FAVORIT

# Family L

L  
♣ x 6-8

Comfort-serien har en större model, Family L, som även rymmer ett badgång med mer axelbredd. Badtunnans egenskaper gör den lika användarvänlig som Family i storlek M. Den förhöjda sitsen ger många möjligheter t.ex. så kan den användas som ett rygg och armstöd och då kan man sträcka ut sig med benen längs sidobänkarna, eller som en barn- eller svalkbänk. Badtunnan har en sammetslen, levande blå, beige eller grå inneryta och ytterbeklädnaden finns i flera olika färger och material. TUBE- och CUBE-vedkaminerna garanterar effektiv och snabb uppvärmning.

Externa  
färger:

Coal  
Black

TW

Stone  
Grey

Soft  
Beige

LED

RC

EP  
Mocca

Ocean  
Blue

LED

EP  
Night  
Black



	L
VATTENVOLYM	1930 l
MINIMUM VATTENVOLYM	722/1050 l
VEDKAMIN	CUBE / TUBE
DIAMETER	200 cm
DJUP	91 cm
BADTUNNANS HÖJD	110 cm
BÄNK	Inbyggd, runt hela tunnan
VIKT	Badtunnan på bilden väger 140 kg*
AVTAPPNING	Avtappningsventil på utsidan för Ø 38 mm slang
SKORSTEN	Ø 150 mm, 2 m + Topp huv
VÄRMESKYDD RUNT SKORSTEN	1 m
TILLVAL LOCK	Isolerat lock

\*Vikten är för själva badtunnan utan vedkamin och skorsten. Vikten för vedkamin och skorstenen finner du på sidorna 40-41.





Comfort

## *Steady - modern komfort*

**F: Kan badtunnan användas på vintern?**

**S:** Ja, att bada badtunna vintertid är en härlig upplevelse i det varma vattnet med kylan runt omkring. Vattnet får inte frysa så antingen får man stödvärma mellan baden eller tömma den dagen efter ett kvällsbad. Normalt så tappar en badtunna med lock 10-25 grader till dagen efter beroende på utomhustemperatur. Tänk på att det är halkrisk runt badtunnan



**OMTYCKT  
FAVORIT**

# Steady

**M**

4-6

Badtunnorna i serien Comfort erbjuder badare som värdesätter bekvämlighet, komfort och en modern stil. Den formade bänken i badtunnan Steady gör det lättare att gå i tunnan. Utöver välbekanta ytmaterial kan Steady fås med det underhållsfria yttre höljet EcoPlank. Karets släta och genomskinliga plasttytor gör att Kiramis säkra LED-belysning kan monteras i Steady-tunnornas samtliga färgalternativ.

Externa  
färger:

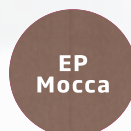
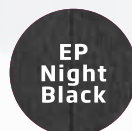
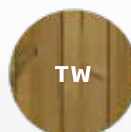

Interna  
färger:



	<b>M</b>
<b>VATTENVOLYM</b>	1420 l
<b>MINIMUM VATTENVOLYM</b>	600 l
<b>VEDKAMIN</b>	MACU / CUBE
<b>DIAMETER</b>	170 cm
<b>DJUP</b>	90 cm
<b>BADTUNNANS HÖJD</b>	107 cm
<b>BÄNK</b>	Inbyggd, runt hela tunnan
<b>VIKT</b>	Badtunnan på bilden väger 92 kg*
<b>AVTAPPNING</b>	Avtappningsventil på utsidan för Ø 38 mm slang
<b>SKORSTEN</b>	Ø 150 mm, 2 m + Topphuv
<b>VÄRMESKYDD RUNT SKORSTEN</b>	1 m
<b>TILLVAL LOCK</b>	Plastlock / Isolerat lock

\*Vikten är för själva badtunnan utan vedkamin och skorsten. Vikten för vedkaminen och skorstenen finner du på sidorna 40-41.





Premium

*Pearly - när du verkligen vill  
skämma bort dig själv*





# Pearly

**M**  
 x 4-6

Premium Pearly är valet för den som värdesätter kvalitet och bekymmersfria bad. Badtunnans inre kar av glansig, champagnefärgad ABS-akryl hör till eliten bland badtunnor. Bland ytmaterialen finns även elegant, äkta koppar, som följer badtunnans former och gör karets yttre elegant, men även att det är underhållsfritt och åldras med värdighet.

Externa färger:



RC



ME  
Copper



ES  
Night-  
Black



ES  
Mocca

Interna färger:



Cham-  
pagne  
LED



Med tiden blir kopparn patinerad och elegant grönaktig

	<b>M</b>
<b>VATTENVOLYM</b>	1420 l
<b>MINIMUM VATTENVOLYM</b>	600 l
<b>VEDKAMIN</b>	CUBE
<b>DIAMETER</b>	172 cm
<b>DJUP</b>	90 cm
<b>BADTUNNANS HÖJD</b>	107 cm
<b>BÄNK</b>	Integrerad runt hela med förhöjning
<b>VIKT</b>	Badtunnan på bilden väger 70 kg*
<b>AVTAPPNING</b>	Avtappningsventil på utsidan för Ø 38 mm slang
<b>SKORSTEN</b>	Ø 150 mm, 2 m + Topphuv
<b>VÄRMESKYDD RUNT SKORSTEN</b>	1 m
<b>TILLVAL LOCK</b>	Isolerat lock

\*Vikten är för själva badtunnan utan vedkamin och skorsten. Vikten för vedkaminen och skorstenen finner du på sidorna 40-41.





Premium

*Steady Flow - let your mind flow*





# Steady Flow

En nyhet i produktkategorin Premium är badtunnan Steady Flow. Steady Flow är utrustad med ett effektivt filtreringssystem och elektrisk underhållsvärme. De behagliga munstyckena för vattenterapi, Water Jets, vid sittplatsen i karetets ena vägg smeker varsamt ryggmusklerna och huden samt gör dig ljuvligt avslappnad. I det här karet, liksom i alla Kiramis övriga badtunnor, kan du njuta av närheten till naturen utan blinkande, färgade lampor och höga, störande ljud. På så sätt kommer den omgivande naturen till sin rätt och badarens sinne fylls av en lugn vällust. Kan livet bli härligare än så?



**KOMMANDE  
NYHETER**



Njut av din badtunna året om





Sommaren är naturligtvis den bästa tiden att njuta av en badtunna, men du kan använda badtunnan också på vintern. Till exempel julen och nyåret är fantastiska tidpunkter att njuta av värmen i badtunnan. Det finns ingen köldgräns för användningen av badtunna.

Det är inte heller mer utmanande att värma upp en badtunna utrustad med en modern, extern vedkamin på vintern än på sommaren. Badet fylls som normalt med vatten, vedträna och tändveden placeras i eldstaden och efter det tänds elden.

Beroende på temperaturförhållandena kan uppvärmningstiden vara från omkring en halv timme till en timme längre än på sommaren. Tänk på hur utgångstemperaturen på vattnet inverkar om du pumpar vattnet till exempel direkt ur en öppen vak.

Det är en god idé att skydda karet med ett lock under uppvärmningen, så att värmen inte försvinner. Rör då och då om i vattnet, så att värmen jämnar ut sig. Placera badtunnan på lämpligt avstånd från huset eller

bastun, så att badarna inte är tvungna att gå så långa sträckor i kylan mellan badtunnan och byggnaden. Det är bra att välja skor som tål våta förhållanden. Med en badrock kan du i viss mån skydda dig mot kylan medan du går mellan badtunnan och byggnaden. För den som sitter i en badtunna rekommenderas en mössa eller badhatt: huvudbonaden skyddar mot vattenånga som kyler ner huvudet.

När man badat klart och innan tömning så är det viktigt att elden samt glöden slocknat och kallnat helt. Till och med glöd kan skada vedkaminen om inte badtunnan är fylld med vatten. Badet måste tömmas innan vattnet fryser så att delar som är känsliga för frost såsom vedkaminen och rörsystemet, inte fryser sönder.

Efter tömningen utförs endast normala rengöringsåtgärder: tvätta, tömma eldstaden på aska och lägga locket på plats. Efter det kan badtunnan vänta på följande användning.





# Material & färger

Plastinsatserna i våra badtunnor är generellt av slitstark tjock homogen genomfärgat polyetenplast med ingen risk för färgsläpp, blåsor eller skiktning! Med detta får du en problemfri badtunna som är underhållsfri och lätt att hålla ren tack vare sin släta och smutsavvisande yta. Kiramis plasttunnor är tillverkade av antingen LDPE (low-density polyethylene) eller HDPE (high-density polyethylene). LDPE- och HDPE-plaster används inom livsmedelsindustrin och de är såväl återvinningsbara som UV-skyddade. Båda dessa plastmaterial finns tillgängliga i flera färgalternativ. HDPE-plasten ger innerytan en är sammetslen känsla.

## Kiramis innefärger

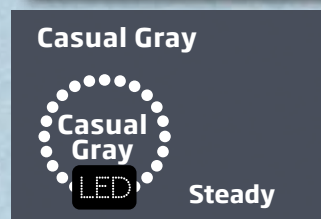
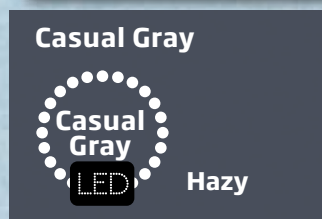
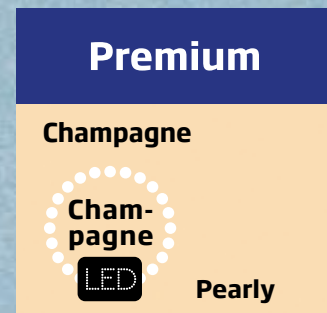

### Polar Blue

Fräsch varm blåmelerad färg som med extra belysning skapar ett mjukt skimrande kristallsken i mörkret.

### Soft Beige

Behagligt mjuk beige med en sammetslen ton och yta som förstärks med belysningen.

### Light Gray

Gråmelerad tidslös färg som passar i alla miljöer och är extra förlåtande med brunns eller sjövatten. Ger belysningen ett varm mjukt sken.

### Ocean Blue

Ett sammetslent, havsblåmelerat alternativ som med belysningen skapar ett varmt skimmer.

### Casual Gray

Ett stilfullt och estetiskt färgalternativ för varje tillfälle. Passar harmoniskt i många miljöer som effekten toppas med belysningen.

### Caramel Beige

En mild aningen genomskinlig färg som lyfter fram lugnet i naturen extra mycket med belysningen.

### Stone Gray

Denna mjuka och levande gråmelerade yta smälter vackert in i omgivningen och är alltid lika tidlöst stilfull. Är extra förlåtande med brunns eller sjövatten.

### Champagne

Den skimrande och festligt glansiga champagne-tonen för stilfulla och oförglömliga badstunder. Som belysningen kröner varmt.

Produkternas faktiska färger kan skilja sig från exempelfärgerna.



Färger med denna markering kan extrautrustas med vår LED golvbelysning.



## Kiramis olika färger och material till utsidan:

Panelernas ändträ är helt skyddad ovanifrån av sargen som sveper runt hela badtunnan.

Nedtill är ändträet skyddat av fundamentets sockel.

### Original

#### Stained Spruce (ST)



Dark Walnut

Breezy Hazy

### Comfort

#### EcoPlank (EP)



Night Black

Family M  
Family L  
Steady

### Premium

#### EcoStripe (ES)



Night Black

Pearly

### Stained Spruce (ST)



Coal Black

Chill Breezy Hazy

### EcoPlank (EP)



Mocca

Family M  
Family L  
Steady

### EcoStripe (ES)



Mocca

Pearly

### Thermowood (TW)



Thermo wood

Tiny Woody Tiny Woody

### Stained Spruce (ST)



Coal Black

Family M  
Family L

### Red Cedar (RC)



Red Cedar

Woody Tiny Premium Woody Premium Pearly

### Red Cedar (RC)



Red Cedar

Family M  
Family L  
Steady

### Metal (ME)



Copper

Pearly

### Thermowood (TW)



Thermo wood

Family M  
Family L  
Steady

#### EcoPlank (EP)

Hållbar och underhållsfri panel med jämn yta; tillverkad i återvunnen plast.

#### EcoStripes (ES)

Hållbar och underhållsfri panel med räfflad yta; tillverkad i återvunnen plast.

#### Betsad gran (ST)

Granpanelen är industribetsad och finns i två toner, mörkt nötfärgad eller svartbets. Den vackra träpanelens fina ådring framgår diskret och håller sig snygg länge. Vi rekommenderar ändå att man laserar den vid behov kanske var fjärde år för att hålla den i nyskick.

#### Thermowood (TW)

Värmebehandlat trä som framhäver djupet och lustern i träets ådring i en vackert brun färg. Utan underhåll så åldras den med värdighet och blir silvergrå med tiden. Oljas den ett par gånger årligen så behålls nyansen och dess underbara djup och lyster bättre.

#### Red Cedar (RC)

Det mångskiftande nästan kvistfria träslaget är verkligen vackert och med tiden får den en mörkare och jämnare grå färg. Oljas den ca var fjärde år så behåller den nyanserna och sitt djup och lyster bättre. Dess röthärdighet är utmärkt.

#### Koppar (ME)

Smidigt och underhållsfritt material som med tiden patineras och börjar skifta elegant i grönt.



# Kaminer och dess brutto- / nettoeffekt

Alla Kirami kaminer är tillverkade av högklassig, mycket väl värmeledande AlMg3 marinaluminium. Vi provtrycker alla våra kaminer innan de säljs. Värt att veta är att en vedkamins bruttoeffekt är all samlad effekt som genereras vid eldning. Nettoeffekten, den effekt som överförs till badvatten.



	MICU	CULT	MACU	CUBE	TUBE TRÄ	TUBE PLAST
<b>BRUTTO- / NETTO EFFEKT KW</b>	19 kW	36/22 kW	40/30 kW	48/35 kW	60/42 kW	60/42 kW
<b>UPPVÄRMNINGSTID FÖR CHILL *</b>	3 h	x	x	x	x	x
<b>UPPVÄRMNINGSTID TINY/ WOODY TINY *</b>	2 h	1,5 h	x	x	x	x
<b>UPPVÄRMNINGSTID FÖR BADTUNNOR I STORLEK M *</b>	x	2,5-3 h	2-2,5 h	1,5-2 h	1,5 h	1,5 h
<b>UPPVÄRMNINGSTID FÖR BADTUNNOR I STORLEK L *</b>	x	x	x	2-3 h	2 h	2 h
<b>DRIVKRAFT</b>	ved, träkol	ved, träkol	ved, träkol	ved, träkol	ved, träkol	ved, träkol
<b>SKORSTENENS DIAMETER, MM</b>	120	120	150	150	150	150
<b>VATTENVOLYM, L</b>	22 l	54 l	79 l	80 l	76 l	76 l
<b>YTTRE MÅTT B X H X D MM</b>	340 x 400 x 565	340 x 580 x 678	450 x 580 x 600	450 x 580 x 600	727 x 700 x 687	693 x 700 x 687
<b>ELDSTADENS MÅTT B X H X D MM</b>	279 x 338 x 494	279 x 186 x 569	279 x 186 x 569	279 x 285 x 569	348 x 248 x 569	348 x 248 x 569
<b>SOM STANDARD I MODELLERNA</b>	Tiny Wood Chill	Breezy Tiny Hazy Family M	Steady Family M	Woody M Steady Family L Pearly	Woody L Woody XL	Family L
<b>FUNKTIONSPRINCIP</b>	Själv-cirkulation	Själv-cirkulation	Själv-cirkulation	Själv-cirkulation	Själv-cirkulation	Själv-cirkulation
<b>REGLERINGSPLÅT</b>	Tilläggsutrustning	Tilläggsutrustning	Tilläggsutrustning	Standard	Standard	Standard
<b>KOPPLINGSRÖR</b>	75 mm slätt rör	75 mm slätt rör	75 mm slätt rör	75 mm slätt rör	75 mm slätt rör	75 mm slätt rör
<b>VIKT</b>	19 kg	36 kg	39 kg	42 kg	50 kg	50 kg

De yttre måtten på vedkaminerna är dess totala mått, dvs. de inkluderar även utstickande rörstosar och fästplåtar etc.

\*De angivna uppvärmningstiderna är uppskattningar som baserar sig på genomförda tester. Den faktiska uppvärmningstiden varierar beroende av väderförhållanden, veden som används, om vedträn är stora eller små, fuktiga eller torra, hur kraftig elden är och hur ofta man lägger till ved.



# Badtunnans uppvärmning

De utvändiga kaminerna från Kirami är av hög kvalitet och lätta att använda. Tänd torra och små vedstycken med hjälp av tändbitar. Håll temperaturen hög, så bildas det mindre synlig rök. Uppvärmningen är som effektivast när du har lock på badtunnan och elden i kaminen har stora flammor. Kontrollera att det inte finns något lättantändligt material framför eldstaden. Kaminen blir inte hetare än vattnet eftersom den är vattenmantlad. Kontrollera att det finns tillräckligt med vatten i badtunnan.

## Gnistplåt

Som utformats för Kiramis kaminer skyddar mot gnistor som kan slå ut från kaminen vid vedhantering och ökar brandsäkerheten

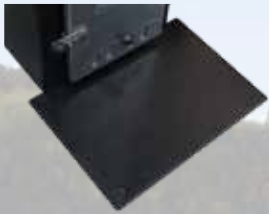

## Anodstav

Kiramis magnesium-anodstav skyddar din kamin mot korrosion som kan ske p.g.a. aggressivt vatten. Staven skruvas fast på anvisad plats i kaminen och kontrolleras två gånger per år och byts efter behov varje år.

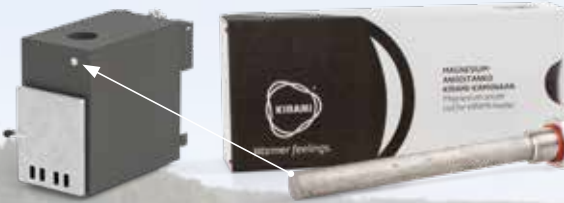

## Skorstenens delar

Till Kiramis skorstenar fås även förlängnings- och reservdelar. Skorsten finns i två olika storlekar 120/150 mm.



## Glasluckor till kamin

Elden som gnistrar bakom kaminluckan i glas ger stämning till badstunden. Glasluckan gör det också lättare att kontrollera när det är dags att lägga till ved i kaminen. Glasluckan finns som tilläggsutrustning till kaminmodellerna: **MICU**, **MACU** och **CULT** samt i de nya **CUBE** kaminerna (sedan 2017).

# Tubtainer 2 - underhållsvärmare och filter

Användarvänlig, elektrisk underhållsvärmare och filterenhet för badtunnor. Systemet består av en elektrisk värmare, en cirkulationspump, ett filter och en manöverpanel. Underhållsvärmen förbrukar el för endast några tiotal cent om dagen beroende på utetemperatur. Vattnet i tunnan förblir baddugligt i upp till flera veckor tack vare det integrerade, automatiska filtret, förutsatt att också nödvändiga rengöringsmedel används.

*Tubtainer 2 upprätthåller enkelt och förmånligt användningstemperaturen i badtunnan i upp till flera veckor.*



TUBTAINER 2	
UPPVÄRMNINGSEFFEKT	2 kW
ENERGIKÄLLA	El
DIMENSIONER B x D x H	410 x 605 x 645 mm
VIKT	33 kg
ANVÄNDNINGSSÄNDAMÅL	Underhållsvärmare och filter



# Trappor och dryckeshållare

MADE IN +  
FINLAND

De trappmodeller och dryckeshållare som vi designar och tillverkar håller tack vare materialens höga kvalitet i flera år, även i de tuffaste väderförhållanden. Trappornas stabila konstruktion garanterar att du tryggt kan kliva in och ut ur badtunnan. Dryckeshållarna ökar användarkomforten och badupplevelsen. Vissa modeller finns tillgängliga även i olika färger och tillverkade av olika material. För närmare information gå in på vår webbplats [www.kirami.se](http://www.kirami.se)

Step-A-round



Stepin



Chill

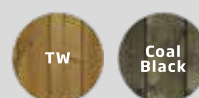

Family trappa



Delux



Drink Arc



Dryckeshållare,  
med 6 platser



Drink Arc  
med ben





# Kirami Tubbar 2

Tubbar 2 är en snygg, flytande dryckeshållare som designats av Kirami. Kiramis dryckeshållare är av hög kvalitet och användarvänliga. De isolerar värmen från badvattnet och håller dryckerna uppfriskande kalla. Produkterna är också ett roligt element när det flyter omkring bland badarna. Ingen behöver hämta förfriskningar, när dryckerna alltid finns inom räckhåll. Det finns även utmärkta platser för glasen i hållaren, så att alla hittar sitt glas oavsett var hållaren flyter. Platsen i mitten har en diameter på 11 cm, medan platserna runt omkring har en diameter på 7,5 cm. **Dryckeshållaren har designats och tillverkats i Finland.**





# Lock och lås



Till Kiramis samtliga badtunnor finns även ett lämpligt lock. Till de flesta modellerna kan man välja antingen ett plastlock eller ett isolerande lock. Det finns modeller för badtunnor med såväl extern som intern kamin. Ett lock är ett mycket nyttigt tillbehör: tack vare det kan du påskynda uppvärmningen av badvattnet, hålla vattnet varmt längre och effektivt optimera uppvärmningen även följande dag. Locket håller skräp borta från badvattnet och gör att badtunnan hålls ren också när den är tom. Dessutom ökar locket säkerheten, i synnerhet i familjer med barn och husdjur. Locket skyddar även insidan av karet mot UV-strålning.

MADE IN +  
FINLAND





### **Runt lock av ABS-plast**

Passar badtunnor i storlek M med en diameter på 170 cm och extern kamin. Plastlocket är ett säkerhetslock, eftersom det kan förses med ett säkerhetslås som extra tillbehör. Att locket till badtunnan är låsbart är en viktig säkerhetsfaktor, som exempelvis hindrar små barn utan tillsyn från att trilla i tunnan.

### **Säkerhetslås**

Till badtunnornas plastlock finns ett stabilt säkerhetslås som låses med nyckel som extra tillbehör.



### **Isolerande lock**

De stadiga isolerande locken med yta av konstläder passar Kíramis badtunnor i olika storlekar med extern kamin. Handtagen på lockets sidor underlättar lyft och hanteringen av locket. Locket fästs med fyra behändiga remmar med spännen och säkerhetslås som alltid medföljer i lockpaketet. Locket klassificeras som säkerhetslock enligt standarden EN 17125.



# Tillbehör

Casual Gray

Polar Blue

Soft Beige

Champagne

Tillbehör

## LED-belysning

Fullända badtunnan med en fantastisk golvbelysning som ger ett bländfritt behagligt jämt sken nerifrån runt hela golvet. Integreras vid tillverkningen under plastinsatsen, alltså inga extra hål i badtunnan. Ger en magisk effekt kvällstid med svävande vattenångor upp ur badtunnan från ljuset underifrån. LED-belysning, Legroom led coronas.

Tillbehör

## Mellanutloppsats

I denna sats ingår alla nödvändiga delar för att montera en avtappningsventilen mellan kaminen och badtunnan. Produkten omfattar inte Kiramis utloppsventil, utan ersätter det befintliga utloppet. Kan vara praktisk om badtunnan monteras in i en terrass.

## EPS-isolering

EPS-isoleringen under bänken och botten reflekterar vattnets värme tillbaka in i tunnan och ökar sittkomforten.

Tillbehör

## Rening och avtappningsslangar

Slang-/genomföringssatserna med vilka man kan ansluta utvändiga filter eller värmare till Kiramis badtunnor. Extra slangar och andra tillbehör, såsom kemikalier, kan du köpa från oss efter behov. Genomföringssatsen används till att montera filteranordningen bredvid kaminen (38 mm) i Kiramis badtunnor.

Tillbehör

## Sidoisolering

För badtunnor med inre plastkar finns extra isolering mellan panelerna och karet tillgänglig. Den är en 5 mm tjock skumisolering som monteras färdigt på vår fabrik och beställs i samband med badtunnan.





**Tillbehör**

### Förlängningsrörssats

Till Kiramis utvändiga kaminer finns möjligheten att flytta ut kaminen upp till en meter ifrån badtunnan.

### Reglerbart luftspjäll

Till vedluckan på CULT, MACU och MICU finns nu detta lättmonterade och lättskötta luftspjäll att kontempera med för att enkelt reglera draget (lufttillsatsen) och optimera uppvärmningen. Spjället är standard på vedkaminerna CUBE och TUBE.

**Tillbehör**



### Skorstenens delar

Till Kiramis skorstenar fås även förlängnings- och reservdelar.

200 cm (längd), 150 mm (diameter)  
150 cm (längd), 120 mm (diameter)



**Tillbehör**

### Gnistskydd

Vårt gnistskydd högst upp på skorstenen minskar gnistor och stoppar regn.

### Anodstav

Kiramis magnesium-anodstav skyddar din kamin mot korrosion som kan ske p.g.a. aggressivt vatten. Staven skruvas fast på anvisad plats i kaminen och kontrolleras två gånger per år och byts efter behov varje år.

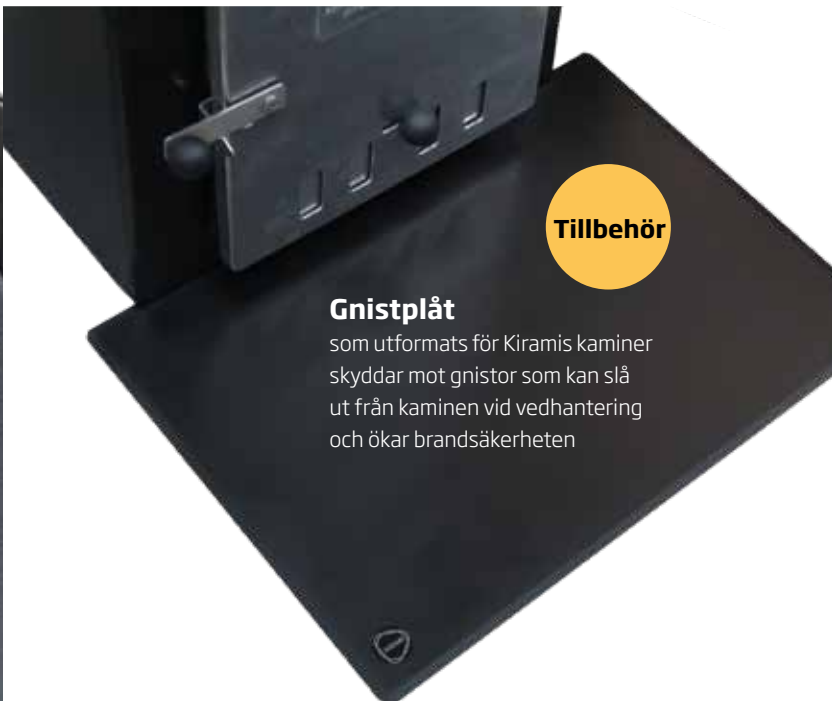
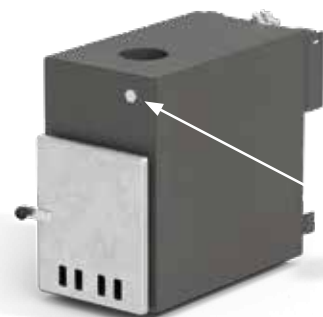

**Tillbehör**

### Gnistplåt

som utformats för Kiramis kaminer skyddar mot gnistor som kan slå ut från kaminen vid vedhantering och ökar brandsäkerheten



**Tillbehör**

### Glasluckor till kamin

Elden som gnistrar bakom kaminluckan i glas ger stämning till badstunden. Glasluckan gör det också lättare att kontrollera när det är dags att lägga till ved i kaminen. Glasluckan finns som tilläggsutrustning till kaminmodellerna: **MICU**, **MACU** och **CULT** samt i de nya **CUBE** kaminen (sedan 2017).





# Enkel vattenhygien med Kirami

## Så här håller du badvattnet rent

Du behöver inte byta ut badvattnet efter varje användning, men om du återanvänder samma vatten måste särskild uppmärksamhet ägnas åt vattnets hygien.

## Renhållningen av vattnet består av två delområden:

- Upprätthållande av vattnets fysiska renhet med hjälp av en reningssystem.
- Eliminering av bakterier och mikrober med hjälp av vattenreningsmedel.

## Filtrering

Filtret är avsett för att rengöra vattnet från partiklar, löv, smuts orsakat av bad och andra föroreningar. Detta görs genom att vattnet i badtunnan cirkuleras genom ett filter. Det finns olika typer av filter, till exempel lättfilter lämpliga för mindre bad som använder patronfilter, samt effektivare filter som använder antingen filtersand eller filterfiber.

## Kemisk rengöring

Badvattnet kan rengöras kemiskt antingen med antingen de miljövänligare BioCool produkterna på höger sida 49 eller klor eller aktivt syre. Det rätta pH-värdet för vattnet upprätthålls med pH- och pH+ granulat. Dessutom finns kemikalier tillgängliga för att förhindra alg tillväxt och för att klarna vattnet.

## Annan rengöring

Det är viktigt att hålla badtunnan ren även när den inte används. Varmt vatten och solsken orsakar lätt alg tillväxt på insidan av badet, väggar och golv. Algbekämpningsmedlet förebygger algblomning, och dess användning rekommenderas i synnerhet under varma sommardagar. Små smutspartiklar kan passera filtersystemet, vilket gör att vattnet i badkaret ser missfärgat eller grumligt ut. De små orenheterna i vattnet kan fällas ut med flockningsmedel, vilket gör det lättare att filtrera dem ur badvattnet.

Kirami



VATTENHYGIEN



*MF 250, ett massfilter av hög kvalitet för Kiramis badtunnor som filtrerar damm, löv samt smuts och andra orenheter som orsakats av bad.*





# BIOCOOL

MADE IN SWEDEN



**BioCool erbjuder skonsamma, enkla och effektiva produkter för renhållning av vattnet som är trygga för såväl människan som miljön. BioCool är med i kampen för att minska användningen av klor och antibiotika.**

## BioCool Disinfect my pool

Lättanvänt och effektivt rengöringsmedel i vätskeform för badvattnet.

- Luktfritt och biologiskt nedbrytbart.
- Fullständigt klorfritt, vilket innebär att det inte innehåller klorföreningar som är skadliga för hälsan.
- Fungerar med alla pH-värden utan att äventyra effektiviteten.
- Lätt att dosera direkt ur flaskan med hjälp av doseraren.
- Ersätter klor, chocklor, medel som förebygger algbildning och mätning och justering av pH-värdet.



## BioCool Clear my pool water

Flockningsmedlet BioCool Clear my pool water.

- Hjälper till att eliminera små partiklar som gör badtunnans vatten grumligt.
- Partiklar som är för små för filtret bildar klumpar och kan sedan även de filtreras.



## BioCool Clean my pool filter

Rengöringsmedel för badtunnans filter.

- BioCool Clean my poolfilter rengör filterpatronen genom upplösning, utan skurning.
- Avlägsnar smuts samt skadliga mikroorganismer, såsom bakterier, parasiter och svamp.
- Regelbunden rengöring av filterpatronen garanterar vattenkvaliteten i badtunnan.



## BioCool Shock my spa system

Inför vattenbyte för grovrengöring av bad, filtersystem och rörsystem.

- Användning rekommenderas 3-5 gånger om året innan vattnet byts ut.
- Reducerar tillväxten av biofilm och avlagringar, vilket förbättrar vattenkvaliteten.
- En burk med 1 000 g räcker för ett 1 000 liters vattensystem.
- Miljövänligt, klorfritt och lätt nedbrytbart i naturen.



**Använd biocider ansvarsfullt. Läs alltid märkningarna och produktinformationen före användningen.**

**Inga av BioCool-produkterna för vattenskötsel innehåller klorföreningar som frigör aktiv klor. Således bildar de inga kloraminer, som är skadliga för hälsan.**



# Satsa på renhet, satsa på filter

Vill man ha badvattnet rent en längre tid så är en annan hörnsten ett ordentligt reningsystem, som avlägsnar fysiska orenheter från vattnet. Tillsammans med bakteriedödande så kan samma badvatten användas under långa perioder. Reningssystemens filtermedia skall regelbundet rengöras och bytas vid behov.

## FILTRERING



### Reningsystem MF250

Mycket effektivt reningsverk med pump och grovfilter. Filtrerar genom filterfiber (eller traditionell filter-sand) och håller badvattnet rent i månader tillsammans med kemi.



### CF23 Patronfilter med pump

Ett effektivt, utvändigt reningsverk som är lämpligt för Kiramis badtunnor. Själva patronfiltret tvättas och sköljes under rinnande vatten. Vid behov byts det ut mot ett nytt patronfilter.



### TubTainer-2 reningssystem med elvärmare

Renar och underhållsvärmer badvattnet och vattnet som då kan användas i flera månader tillsammans med kemi. Smidig med lätt installation och skötsel.



### Hängd filter

Ett flytande, litet reningsverk som fästs på Kirami badtunnans kant. Ett bra val för dig som behöver ett lätthanterligt filter som förlänger användandet av samma badvatten till normalt 1-2 veckor med kemi.

## BADTUNNANS OCH KAMINENS RENGÖRINGSMEDEL



### Biotvätt, 5 l koncentrat

Biologiskt nedbrytbart tvättmedel för rengöring och avfettning badtunnor och bastur.



### Biotvätt, 0,5 l spray

Färdigt utspädd Kirami Biotvätt säljs i praktiska 0,5 liters sprayflaskor. Medlet fungerar som tvättmedel till badtunnor och bastur.



### Sottvätt, 0,5 l spray

Medlet kan användas till att tvätta sot och svår smuts från exempelvis kaminer, öppna spisar och eldstäder.



# Skötsel av badtunnan



**F: Hur lång livslängd har badtunnan?**

**S:** Beräknad livslängd för våra plastinsatser är mer än 15 år men trädelarna (panelerna) behöver lite kärlek med tiden. Livslängden för en badtunna av trä är cirka 5-10 år, beroende på hur väl den sköts (tvätt, inoljning och bra ventilation).

**F: Är plast enklare att hålla ren än en badtunna av trä?**

**S:** Plast är enklare att rengöra, eftersom smuts och orenheter lossnar lättare från plastens släta inneryta.

**F: Hur sköts badtunnans inneryta?**

**S:** Det lönar sig att tvätta innerytan regelbundet med ett rengöringsmedel (t.ex. Kirami Biotvätt), skölja med vatten och torka ordentligt. Innerytan i badtunnor av trä kräver noggrannare tvätt än plast, vars innerytor ändå inte lönar sig att skrubba alltför hårt, så att de inte repas.

**F: Kan innerytan på badtunnan av trä behandlas med träolja?**

**S:** Du rekommenderas inte behandla innerytan på badtunnan av trä med olja eller andra liknande medel, eftersom de vid uppvärmningen löses upp i badvattnet. På ytterpanelerna kan du använda olika träoljor eller laseringsfärger – såväl vattenlösliga som lösningsmedelsbaserade – det vill säga nästan alla träbehandlingsmedel som finns tillgängliga i handeln.

**F: Vad krävs av underlaget/ytan där badtunnan ska stå på?**

**S:** Våra badtunnor av plast är helt isolera och släta undertill. Hela badtunnans underrede skall vila mot en helt slät och bärande yta. Den skall inte endast ha stödpunkter såsom regler eller plattor. Tänk på att ytan som badtunnan skall stå på måste klara den totala tyng badtunnan får med vatten. Den totala vikten på en badtunna fylld med vatten blir mellan 1600-2600 kg beroende på storlek, men beräkna högt för säkerhets skull. Grunden kan jämnas ut med t.ex. krossten eller, om man vill ha en fastare grund, så kan den gjutas i betong.

**F: Varför är plast ett bra alternativ till badtunnan?**

**S:** Plast är ett homogent och mycket slitåligt material. Plast har en smutsavvisande yta som garanterar snabb och enkel renhållning, och du kan till exempel använda högtryckstvätt till rengöringen. Plast är underhållsfritt, tidsbeständigt och UV-skyddat, och tål vilket väder som helst. Det är miljövänligt och återvinningsbart.

**F: Hur ofta bör badvattnet bytas?**

**S:** Vid familjeanvändning rekommenderas du byta badvattnet efter 1-2 dagar. När du använder reningsystem och kemikalier rätt så kan badvattnet vara badvänligt i flera månader. Man bör alltid använda bakteriedödande kemi om man skall bada mer än en gång.



# Kirami är föregångare även inom säkerhet

Kirami har som enda finska tillverkare av badtunnor aktivt varit med och utarbetat EU-standarden EN 17125, som gäller säkerhetskrav och testmetoder för bland annat badtunnor för hemmabruk. Säkerheten för små barn är särskilt viktigt för Kirami och detta perspektiv har också varit centralt i bearbetningen av standarden.

Vid utvecklingsarbetet medverkade företag inom branschen samt myndighetsinstanser förknippade med säkerhet, såsom Tukes och motsvarande andra europeiska ämbetsverk. I standarden uppmärksammas säkerhetsperspektiv, tekniska detaljer, kvalitet och olika instruktioner. Kunden kan vara säker på produktens säkerhet när hen köper en badtunna som uppfyller kraven i den aktuella standarden.

## Så här uppfyller vi kraven i standarden

### Locket

I standarden fästs särskild uppmärksamhet vid barnens säkerhet. Ett lock på badtunnan är det effektivaste sättet att säkerställa att barn inte kommer åt badtunnan obehövligt. Det yttersta ansvaret för barnens säkerhet ligger dock hos de vuxna, som ska övervaka barn som rör sig i närheten av en badtunna och se till att locket låses när badtunnan lämnas obehövligt.

Ett högklassigt och lätthanterligt lock, som kan utrustas med lås, finns tillgängligt för alla Kiramis badtunnor. Utöver att det ökar säkerheten finns det fler fördelar med att ha ett lock.

- Du förhindrar barn från att komma åt badtunnan obehövligt.
- Du skyddar badtunnan från skräp och UV-strålning.
- Du påskyndar uppvärmningen av vattnet.
- Du håller vattnet varmt längre.
- Du minskar behovet av att värma upp vattnet nästa dag.



### Trappor

Standarden förutsätter att man erbjuder användaren en trygg passage i och ur badtunnan.

Vanligen krävs en utvändigt trappa till detta och införskaffandet av den är upp till slutkunden själv. Kirami erbjuder olika typer av trappor till alla badtunnor som de säljer.

- Du kan tryggt kliva i och ut ur badtunnan.



### Skyddsgaller för genomförningarna i baden

Till de viktigaste säkerhetskraven i standarden hör att det i badtunnorna inte får finnas hål där händer, fingrar, fötter, tår eller huvudet kan fastna under vattenytan.

I Kiramis badtunnor har sådana öppningar täckts med skyddsgaller.

- De ökar säkerheten genom att förhindra att fingrar och tår fastnar.
- De minskar mängden skräp i vattencirkulationen.

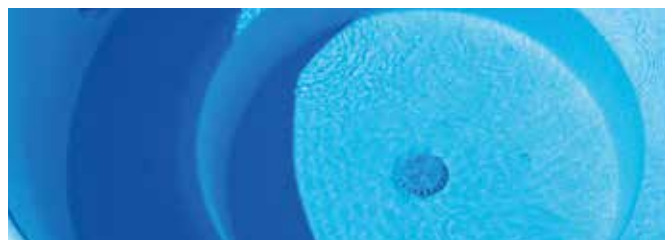

### Termometer och blandningspaddel

Standarden förutsätter att temperaturen på vattnet i badtunnan kontrolleras, så att man kan säkerställa att temperaturen ligger på en trygg nivå vid badstunden. Detta gör man med olika termometrar.

Innan vattentemperaturen mäts finns det även skäl att blanda, så att det varma ytvattnet blandas med det svalare vattnet längre ned och således stämmer avläsningarna överens med verkligheten. Detta sker enklast till exempel med Kiramis blandningspaddel. Kontrollera vattentemperaturen med armbågen ännu innan du kliver i badtunnan!



- Genom att blanda vattnet säkerställer du en jämn vattentemperatur.
- På termometern ser du när vattnet är lagom varmt.

### Värmeskydd, skorstenshuv och brandskyddsplåt

Med standarden strävar man efter att trygga brandsäkerheten också i badtunnor med och runt vedkaminen.

Vedkaminerna till Kiramis badtunnor är alltid utrustade med ett värmeskydd och topphatt som främjar brandsäkerheten. Som extra säkerhet finns att välja till ett ordenligt gnistskydd som minimerar gnistorna ur skorstenen samt en gnistplåt att lägga framför eldstaden. Naturligtvis hittar du alla anvisningar i enlighet med standarden om minimiavstånd förknippade med brandsäkerhet på vår hemsida och medföljande bruksanvisning. Kiramis externa vedkaminer är blir heller inte brännheta på utsidorna då de är helt vattenmantlade med badvattnet som självcirkulerar av elden och på så sätt blir vedkaminens utsidor aldrig speciellt heta, dock så blir vedluckan het.

- Värmeskyddet skyddar från kaminens heta skorsten.
- Skorstenshuvn hindrar regnvatten
- Som tillval finns gnistskydd som minimerar gnistorna ur skorstenen och hindrar regnvatten
- Gnistplåten förhindrar att glödande kol faller ned på lättantändlig mark.



Minsta säkerhetsavstånd mellan vedeldade badtunnor och lättantändliga objekt

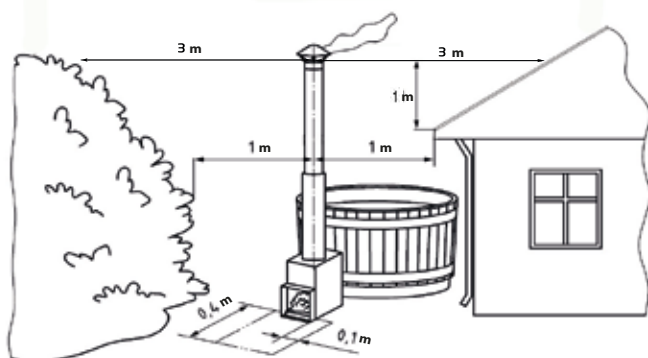

### Vattenhygien

Standarden förutsätter att det ska finnas erforderliga anvisningar för renhållning av vattnet som är lättförståeliga för användaren. Utöver anvisningarna har Kirami en hel uppsättning produkter för vattenskötsel. Kontakta din lokala återförsäljare för mer information.



### Hållbara, spårbara och återvinningsbara material

I standarden tar man även ställning till tillverkningsmaterialen och produktens allmänna kvalitet.

Kirami-badtunnorna och Outstanding-produkterna är tillverkade för att hålla och alla badtunnor ges två års garanti. Alla material i badtunnan kan återvinnas. Badtunnans kamin och tunnband lämnas till metallåtervinningen. Trä-, gummi- och plastdelarna kan användas i tillverkningen av nya produkter eller som energiavfall. Man kan underlätta separationen genom att demontera tunnan i förväg. Genom att omsorgsfullt sortera materialen kan man underlätta avfallshandlingen och sänka avfallsavgiften för egen del.

- Garantin fungerar helt säkert.
- Du kan köpa reservdelar och tillägsutrustning till din badtunna även efter flera år.
- Du kan tryggt byta ut din Kirami-badtunna.





# Trygga badstunder

Nedan kan du läsa en beskrivning av symboler förknippade med användningssäkerheten, som förekommer i samband med badtunnan.



Fyll badtunnan med vatten till miniminivån, det vill säga cirka 5 cm ovanför kaminens övre rör, innan du påbörjar uppvärmningen.

- Läs bruksanvisningen och säkerhetsföreskrifterna innan du tar badtunnan i bruk.
- Håll barn under uppsikt då de befinner sig i badtunnan.
- Det är förbjudet att hoppa ned i badtunnan!
- Sätt inte fingrarna i öppningarna i badtunnan.
- Se upp för den heta ytan!



Kiramis samarbetspartner skådespelare Ville Haapasalo och uppfinnare Janne Käpylehto



# Kirami FinVision -sauna



Kirami FinVision -sauna respekterar gamla, finska traditioner. I dem ingår alla de element som gör bastun och bastubadandet avkopplande och magiskt, men också mycket mer. Invändigt råder en hemtrevlig stämning, som hänför varje badare, och tack vare det stora panoramafönstret kommer även naturen nära badaren. Kirami FinVision -sauna erbjuder bokstavligen nya visioner om bastubadande.

Bastun har designats av finsnickaren Mika Pitkänen och är ett framstående exempel på högkvalitativt hantverk. Bastun i sig är en färdig modul som monteras på plats, och elektriciteten i bastun kopplas behändigt enligt principen Plug and play. Till de praktiska detaljerna hör bland annat färdigt installerad, stämningsfull LED-belysning och lavar, som kan lyftas upp för att underlätta städningen.

Alla Kirami FinVision -sauna är isolerade, så de är energieffektiva och lämpar sig väl även för kallare trakter. Isoleringen gör också uppvärmningen snabbare och inverkar på upprätthållandet av temperaturen i bastun.



# Kirami FinVision -sauna Original

A photograph of a Kirami FinVision -sauna Original. The sauna is a small, rectangular wooden structure with a dark grey metal chimney on the roof. It features a large glass door and a window. The interior is visible through the glass, showing a wooden bench and a fire burning in the stove. The sauna is situated on a wooden deck. To the left, there is a fire pit with a metal stand and a wicker basket filled with colorful autumn leaves. To the right, there is a glass lantern with a fire inside. The background shows a forest of trees with autumn foliage under a cloudy sky.

Det stora fönstret av rökgrått härdat värmeglas ger bastun en känsla av rymd och luftighet. Det förbättrar även bastuns energieffektivitet. Glasdörren i samma nyans som fönstret har ett magnetlås, vilket gör att dörren öppnas och stängs mjukt och också förblir stängd. I standardutförandet är dörren på bastuns högra sida och är högerhängd. Dörren kan flyttas till den vänstra sidan av bastun och bytas till en vänsterhängd. Dessa specialönskemål ska nämnas separat när bastun beställs.



**M**

4-6

Den rymliga, men till storleken kompakta Kirami FinVision -sauna Original har en yta på 5,3 kvadratmeter och en höjd på omkring 2,6 meter. Bastun är dimensionerad för 4-6 personer. Bastuns ytter- och innervägar är tillverkade av finskt barrträ, som behandlats i en grå nyans. Det levande utseendet på den utvändiga beklädnaden skapas av överlappande, okantade brädor. De mörka väggarna inne i bastun skapar en dunkel atmosfär, där badaren lätt kan slappna av. De ljusgrå lavarna är en snygg kontrast till bastuns mörka innervägar, och LED-belysningen under laven skapar stämning under bastubaden. Bastulavarna kan enkelt lyftas bort för rengöring och underhåll. Kirami FinVision -sauna Original kan beställas med antingen ett elektriskt eller vedeldat aggregat, ett ångaggregat eller helt utan aggregat.

Rustic Gray

Deep Gray



Till bastun kan även fås ett omklädningsrum, som kan förses med en bänk, LED-belysning och en klädhängare.

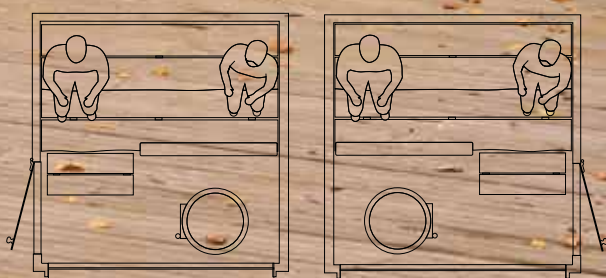

Bastun kan även beställas i spegelvänt utförande, dvs vänsterhängd eller högerhängd dörr.

	ORIGINAL
<b>LÅNGD</b>	2300 mm
<b>BREDD</b>	2300 mm
<b>HÖJD</b>	Transporthöjd: 2580 mm, höjd som färdigt monterad 2625 mm
<b>VOLYM</b>	Inre: 8,9 m <sup>3</sup> / Yttre 13,5 m <sup>3</sup>
<b>BASTUAGGREGAT</b>	Harvia Legend 240 / Harvia Cilindro XE 9kW / Harvia Virta Combi HL110S 11 kW
<b>YTTERBEKLÄDNAD</b>	Plywood av barrträ och genomsågat granvirke
<b>INNERYTA</b>	Plywood av barrträ och genomsågat granvirke
<b>RYMMER</b>	4-6
<b>LEVERERAS</b>	Färdigt monterad, med undantag för yttertaket som monteras på plats.



# Kirami FinVision -sauna Nordic misty



Kirami FinVision -sauna Nordic misty kan fås med det snygga, svarta ångaggregatet Virta Combi från Harvia som även har plats för bastudofter och -påsar. Aggregatet kan användas även som ett vanligt elektriskt aggregat utan ånga. En kommande nyhet är ett element för infraröd värme som kan fås som tilläggsutrustning. LED-belysningen i bastun är kopplad till samma Xenio Combi CX110C-styrpanel, som du även styr aggregatet med. Till bastun kan även fås ett omklädningsrum, som kan försees med en bänk, LED-belysning och en klädhängare. Kirami FinVision -sauna Nordic misty är alltid isolerade och levereras färdigt monterade.



**M**

4-6

Kirami FinVision -sauna Nordic misty är tillverkad av tidlös, svart björkpanel och värmebehandlat aspträ. Den levereras färdigmonterad. Dess stilrena och enkla stil passar i de flesta trädgårdar. Bastun har en yta på 5,2 kvadratmeter och en höjd på 2,55 meter samt är dimensionerad för 4-6 bastubadare. Lavarnas och de invändiga ytornas utförande är behagliga för ögat. Aspträets mörka färg samt doft skapar en varm och inbjudande stämning. Även LED-belysningen på den nedre lavens undre kant samt ryggstödet övre kant skapar stämning under bastubaden. Tack vare de stora glasytorna kommer också naturen nära bastubadaren. Tvåglasfönstret av grått, härdat värmeglas förbättrar bastuns energieffektivitet, och argongasen mellan glasen effektiviserar isoleringen. Utifrån är glasets yta speglande.

Deep  
BlackTW  
Aspen

Alla elanslutningar görs behändigt enligt principen Plug and play.



Bastun kan även beställas i spegelvänt utförande, dvs vänsterhängd eller högerhängd dörr.

	NORDIC MISTY
<b>LÄNGD</b>	2300 mm
<b>BREDD</b>	2250 mm
<b>HÖJD</b>	2550 mm
<b>VOLYM</b>	Inre: 8,1 m <sup>3</sup> / Yttre: 12,9 m <sup>3</sup>
<b>BASTUAGGREGAT</b>	Harvia Virta Combi HL110S 11 kW
<b>YTTERBEKLÄDNAD</b>	Panel i svart gran
<b>INNERYTA</b>	Värmebehandlad asp
<b>RYMMER</b>	4-6
<b>LEVERERAS</b>	Färdigt monterad





Förutom att den är en njutning för alla sinnen, är Kirami FinVision -sauna även lätt att använda och underhålla.

Tack vare lavarna som går att lyfta upp går det snabbt och smidigt att städa och hålla bastun ren.

Harvias högkvalitativa aggregat garanterar bästa möjliga bastubad. Du kan välja bland såväl elektriska som vedeldade aggregat, som alla kännetecknas av ett utförande i toppklass och ett exceptionellt snyggt utseende.

Ångaggregatet Harvia Virta Combi ger njutningsfullt mjuka och fuktiga bastubad. Den multifunktionella styrpanelen Xenio Combi CX110C ger dig all viktig information, och förutom aggregatet kan du även styra bastuns LED-belysning med den.

Bastuns ytmaterial, som avspeglar den finska naturen, är tilltalande för ögat.

## Kirami FinVision – skönhet och funktion







Harvia Cilindro XE 9kW



Harvia Legend 240



Harvia Virta Combi



Styrpanel Xenio Combi CX110C



# Skötsel och underhåll av bastun

## Q: Vad ska jag tänka på när jag rengör bastun invändigt?

A: Se till att bastun är ren och hygienisk genom att rengöra den tillräckligt ofta. Generellt sett rekommenderar vi att du alltid tvättar dig innan du badar bastu. Genom att använda sittunderlag skyddar du lavarna och förbättrar hygien i bastun. Det är dock skäl att rengöra bastun regelbundet.

I en vedeldad bastu ska du tömma eldstaden på aska och sopa upp löst skräp från golvet före du rengör bastun. För rengöringen av bastun rekommenderar vi naturliga rengöringsmedel, till exempel Kiramis Biotvätt. Spola av bastuns väggar, lavar och golv väl efter rengöringen. Kontrollera att det inte finns skräp i luftspalten under bastulavarna, så att luften cirkulerar väl vid bastubad.



## Q: Hur ofta ska stenarna i bastuaggregatet bytas?

A: Det är bra att byta stenarna regelbundet, så att aggregatet fungerar ordentligt och felfritt. Det är inte nödvändigt att byta stenarna varje år, men det är dock bra att regelbundet plocka ur och placera om dem i magasinet.





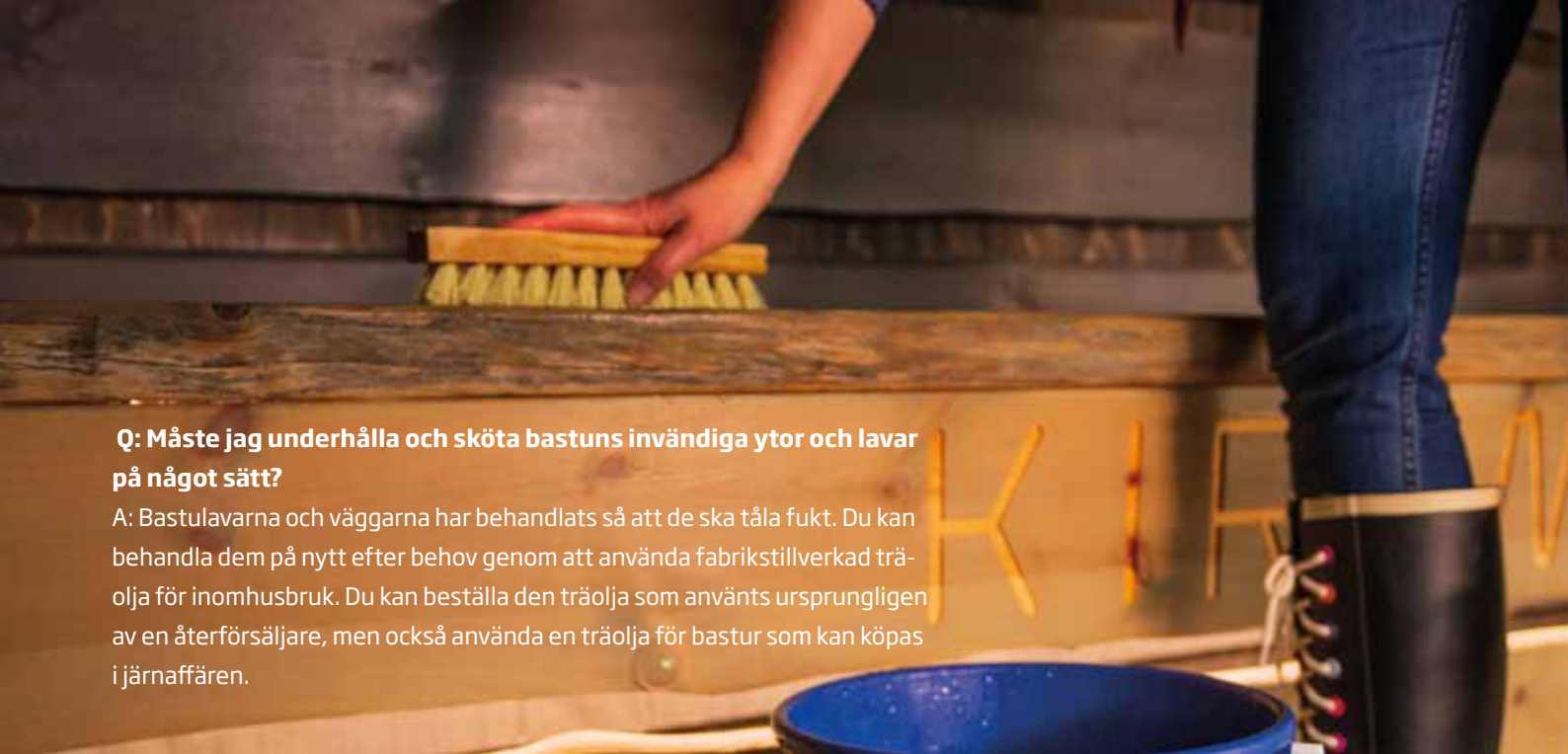

**Q: Måste jag underhålla och sköta bastuns invändiga ytor och lavar på något sätt?**

A: Bastulavarna och väggarna har behandlats så att de ska tåla fukt. Du kan behandla dem på nytt efter behov genom att använda fabrikstillverkad träolja för inomhusbruk. Du kan beställa den träolja som använts ursprungligen av en återförsäljare, men också använda en träolja för bastur som kan köpas i järnaffären.



**Q: Hur underhåller jag bastuns ytterväggar?**

A: Eftersom bastuns utvändiga beklädnad är gjord av naturmaterial som ljusnar med tiden beroende på mängden solljus, kan väggarna vid behov behandlas med en lämplig nyans. På fabriken har väggarna behandlats med en vattenförtunnad träolja, som kan beställas av återförsäljaren, eller så kan du använda en träolja för utomhusbruk som kan köpas i järnaffären. Om du vill bevara den ursprungliga nyansen ska ytterväggarna betsas med några års mellanrum.



# Kirami FinVision Experience.

Av kärlek till bastubadandet och badandet skapade vi en produktfamilj med textilier och tillbehör av hög kvalitet som vi gav namnet Kirami FinVision Experience. Vi tycker att Kirami FinVision Experience mycket väl beskriver allt som Kiramis produkter i grund och botten handlar om: upplevelser, njutning och erfarenheter. Livet är här och nu, och man måste kunna njuta av det.



## BADROCKAR

Den tidlöst eleganta badrocken har en bred huva och praktiska sidofickor. Badrockarna är tillverkade av 100 procent bomull, tål användning och tvätt samt ger inte upphov till klåda eller irritation. Samma modell för män och kvinnor.

Kirami

## HANDDUKAR

Med de tilltalande och härligt mjuka handdukarna i våffelväv av 100 procent bomull torkar du dig varsamt efter njutningsfulla bastu- och badstunder. Verklig vardagslyx.





#### **BADHATTAR**

En badhatt håller dig varm när det är kallt väder och skyddar huvudet mot förargliga myggor på sommaren. De skapar en glad stämning under alla årstider. I bastun skyddar hatten håret och hårbotten mot hettan.



#### **BASTUKASSE**

Bastukassen, som designats i samarbete med Purve Clothing, är handtillverkad i Finland av återvunnen segelduk och överblivet läder. I kassen kan du förvara alla bastutillbehör och alltid ha dem inom räckhåll.

#### **SITTUNDERLAG**

Ett högkvalitativt sittunderlag av 100 procent bomull som känns behagligt mot huden. Storlek 45 x 55 cm. Behåller både sin form och sin färg tvätt efter tvätt.





# ***Öutstanding***

**by KIRAMI**

"Där killar samlas. Där formen möter enkelt stål. Där lågorna möter en passionerad biffvändare. Där själens vågor möter badtunnans värme.

- Ser man på, allt är färdigt för en trevlig kväll."

MADE IN  
FINLAND





# IRON MONSTER

Iron Monster är en stekhäll av robust valsat järn. På den kan du steka saftiga biffar för hela gänget på en gång. Ett verkligt mångsidigt matlagningsredskap, som fungerar på samma sätt som en gammaldags vedeldad spis.

Iron Monster behöver en eldstad som du kan placera den på. Det bästa alternativet för detta är stålgrytan Roasty Boss och den förnyade ställningen till den av rostfritt stål. Tillsammans bildar de grillen Iron Monster.

Stenkorgen som fungerar som grillens ben kan antingen fyllas med stenar som passar omgivningen eller lämnas tom. Alla grillens delar kan även köpas separat.



Grillen Iron Monster     Diameter 762 mm,  
höjd 625 mm

# ROASTY BOSS

Roasty Boss är en robust grill som uppfyller även den mest krävande matlagarens behov. Tillägsutrustning med allt från kok- och stekplattor till galler finns att få. Roasty Boss är friluftskockens högra hand där du kan steka biffar också för ett större gäng medan potatisarna småputtrar bredvid. Grillens stomme har tillverkats av väderbeständigt cortenstål och de övriga delarna av rostfritt stål. Roasty Boss är alla passionerade grill-mästares dröm. De robusta redskapen tål tidens tand och det finns tillräckligt med plats för att laga även flera rätter på en gång.



Roasty Boss Stålgryta



Roasty Boss





## TRIHOLDY

Triholdy är ett nytt inredningsunder med många ansikten. Genom att kombinera de triangelformade elementen på olika sätt kan du bygga ett stängsel, en rumsavdelare och ett mellanlager för brännved i din egen stil på terrassen. Sätt ihop ett insynsskydd eller vindskydd för badtunnan som passar stilen på din trädgård.

Triholdy-helheten kan även omvandlas till en grönvägg med krukplanteringar. Du kan också placera triaglarna på marken som planteringsunderlag. Inomhus kan Triholdy användas som bokhylla eller vinställ.





# LEATHER PATRON

Nu gäller det inte någon presenning utan ett stiligt och karlaktigt förkläde i tjockt och patinerat läder av hög kvalitet. Läderförklädet adlar den okrönte kungen i grillning och är en ypperlig present.



# KINDLING CRACKER

Att laga mat över öppen eld och äta utomhus stimulerar alla sinnen. I boken LET'S EAT OUT har toppkocken Jesse Söderlund samlat de bästa recepten för matlagning utomhus.



Enkelt och tryggt sätt att spjälka tändved. Kindling Cracker är dessutom hållbar, eftersom den är tillverkad av en gjutjärnsdel och vanligen behöver ingen annan skötsel än borstning.



## TIPS:

För bästa resultat välj färdigt Outstanding-grillkol eller björkved!

Se receptvideor ur boken LET'S EAT OUT här!





## KIRAMIS SAMARBETSPARTNER



### Valepa

VaLePa är en de mest framgångsrika volleybollföreningarna i Finland som på sin meritlista för de senaste fem åren har fyra finska mästerskapstitlar och flera vinster i finska cupen, den senaste från år 2020.

### Rauman Lukko

Rauman Lukko är en ishockeyförening som grundades år 1936 och har vunnit finska mästerskapen två gånger, åren 1963 och 2021. Föreningen har även många medaljplatser från årens lopp.

### Katri Lylynperä

Katri Lylynperä är en ung och talangfull längdåkare från Vammala. Hon har deltagit i sex junior-VM samt i flera VM-tävlingar för vuxna från och med år 2017, bland annat VM i Lahtis år 2017.



## Unna dig lite lyx i vardagen!

Kännetecknande för Kirami Oy:s produkter är deras högkvalitativa utförande från början till slut. Kirami tillverkar badtunnor och bastur av hållbara material av hög kvalitet och erbjuder olika alternativ för alla smaker. I kvaliteten ingår även att produkterna är lätta att sköta och praktiska. Det är lätt och enkelt att börja använda Kiramis produkter. Vi vill erbjuda våra kunder oförglömliga och högkvalitativa bad- och bastuupplevelser oberoende av årstiden.

**Kundnöjdheten är vår resurs!**



# Beställning och leverans

## Modeller och beställning

Vi har återförsäljare över hela Europa. Med hjälp av det omfattande nätverket av återförsäljare kan vi erbjuda dig den bästa möjliga servicen. Våra produkter finns även utställda hos ett flertal återförsäljare. Sök den närmaste återförsäljaren på vår webbplats. På olika evenemang såsom mässor och marknader kan du träffa våra återförsäljare personligen. Våra kontaktuppgifter hittar du på katalogens baksida eller på vår webbplats.

## Priser

Vi säljer våra produkter via återförsäljare, vänligen kontakta din närmsta återförsäljare som du finner på vår hemsida.

## Registrering av produkten

Kom ihåg att registrera din Kirami-produkt på vår webbplats. Genom att registrera den får du flera fina förmåner. Om du vill kan du få användningstips och erbjudanden som gäller just din produkt. Dessutom skickar vi en liten gåva till dem som registrerar sina Kirami-produkter.

## Bruksanvisningar

Nödvändiga bruksanvisningar medföljer produkterna. Du kan även ladda ned anvisningarna på vår webbplats. För mer information kontakta återförsäljaren. De angivna måtten är ungefärliga dimensioner.

För närmare leverans- och garantivillkor, se vår webbplats  
**[www.kirami.se](http://www.kirami.se)**





[www.facebook.com/kirami oy](https://www.facebook.com/kirami oy)



[www.instagram.com/kirami oy](https://www.instagram.com/kirami oy)



Kirami Oy Youtube channel

[www.kirami.fi/sv/blog](https://www.kirami.fi/sv/blog)



*Warmer feelings.*

**Kirami Oy**

Villiläntie 2, 32730 Sastamala, Finland

[info@kirami.se](mailto:info@kirami.se)

[www.kirami.se](http://www.kirami.se)

Svensk kundservice, telefon: +46 770 17 50 55

01/2022/1500